

sentiotec

SAUNA & SPA



MEINE WELT DES WOHLFÜHLENS.

VON SAUNASTEUERUNGEN BIS WELLNESS-ZUBEHÖR:

Wellness ist eine runde Sache. Als Komplettanbieter für jeden SPA-Bereich – von der Sauna über Infrarot bis zum Dampfbad – liefern wir in allen Produktbereichen überzeugende Lösungen zur Erfüllung individueller Ansprüche. Dabei setzen wir auf hausinterne Entwicklung und Produktion, um durchgängig höchste Qualitätsstandards zu garantieren.

In unserer schnelllebigen Zeit wächst das Bedürfnis nach Auszeit und Entspannung. Mit unseren Produktinnovationen bieten wir Ihnen die Möglichkeit, sich ganz auf das Wesentliche zu besinnen: ein rundum genussvolles Wellness-Erlebnis. Um Technik und Umsetzbarkeit brauchen Sie sich dabei keinerlei Gedanken zu machen. Das ist unser Service.

sentiotec ist zusammen mit dem Mutterkonzern Harvia der Marktführer für Zentraleuropa in den Bereichen Sauna, Infrarot und Dampfbad.

sentiotec steht für ausgezeichnetes Produktdesign und technologischen Vorsprung.

WELLNESS VON MORGEN:

Beginnend bei Innovationen von elektronischen Steuerungseinheiten für Saunakabinen bis hin zum Komplettanbieter für Spa-Bereiche: Wir setzen ein klares Bekenntnis zu Forschung und Entwicklung, hohe Ansprüche an das Design, eine hochleistungsfähige Produktion und absolute Kundenorientierung. Mit frischem Elan und einer klaren Mission geht es in die Zukunft – dank unserer einzigartigen Leistungspalette für einen stetig wachsenden Markt.

Unsere Mission:

One-stop-shop: Wir liefern unseren Kunden ALLES, damit sie ihre Wellness-Projekte erfolgreich abschließen können.

Kundenorientiert: Wir gehen auf die Bedürfnisse unserer Kunden ein und überzeugen unsere Kunden durch einfache und flexible Lösungen.

Innovation: Durch innovative und zuverlässige Produkte setzen wir Trends am Markt und sichern somit unseren Kunden ihren Wettbewerbsvorteil.

International: Es ist unser Ziel, mit unseren Produkten die internationalen Märkte optimal zu bedienen.

Partnerschaft: Wir streben mit unseren Kunden, als auch Lieferanten, immer einvernehmliche Lösungen an. Der partnerschaftliche Umgang schafft Vertrauen und ermöglicht uns, unser gemeinsames Potenzial voll auszuschöpfen.

Welt des Wohlfühlens **sentiotec**

sentiotec liefert innovative Lösungen, die auf Knopfdruck funktionieren. Einfach zu bedienen und flexibel in der Anwendung – das können Sie von unseren Produkten erwarten.

In diesem Katalog finden Sie das wahre Herzstück für jeden SPA-Bereich: Sauna-Control-Systeme, Infrarot-Strahler, Dampfgeneratoren der neuesten Generation. Saunaöfen von sentiotec sind funktionell und überzeugen durch ihr schlichtes Design.

Damit Sie das volle Spektrum für Ihre Wellness-Projekte anbieten können, umfasst unser Programm auch qualitatives Zubehör: hochwertige Saunatüren, sinnliche Düfte, ergonomische Kopfstützen und vieles mehr.

Mit unseren Sound & Light – Modulen wird Wellness zu einem ganzheitlichen Erlebnis. Sanfte Klänge und wohltuende Farben aktivieren alle Sinne. Zurücklehnen und entspannen, willkommen in der **sentiotec Wellness-Welt**.

AUSZEIT

ERHOLUNG

ENTSPANNUNG

GENUSS

RUHE

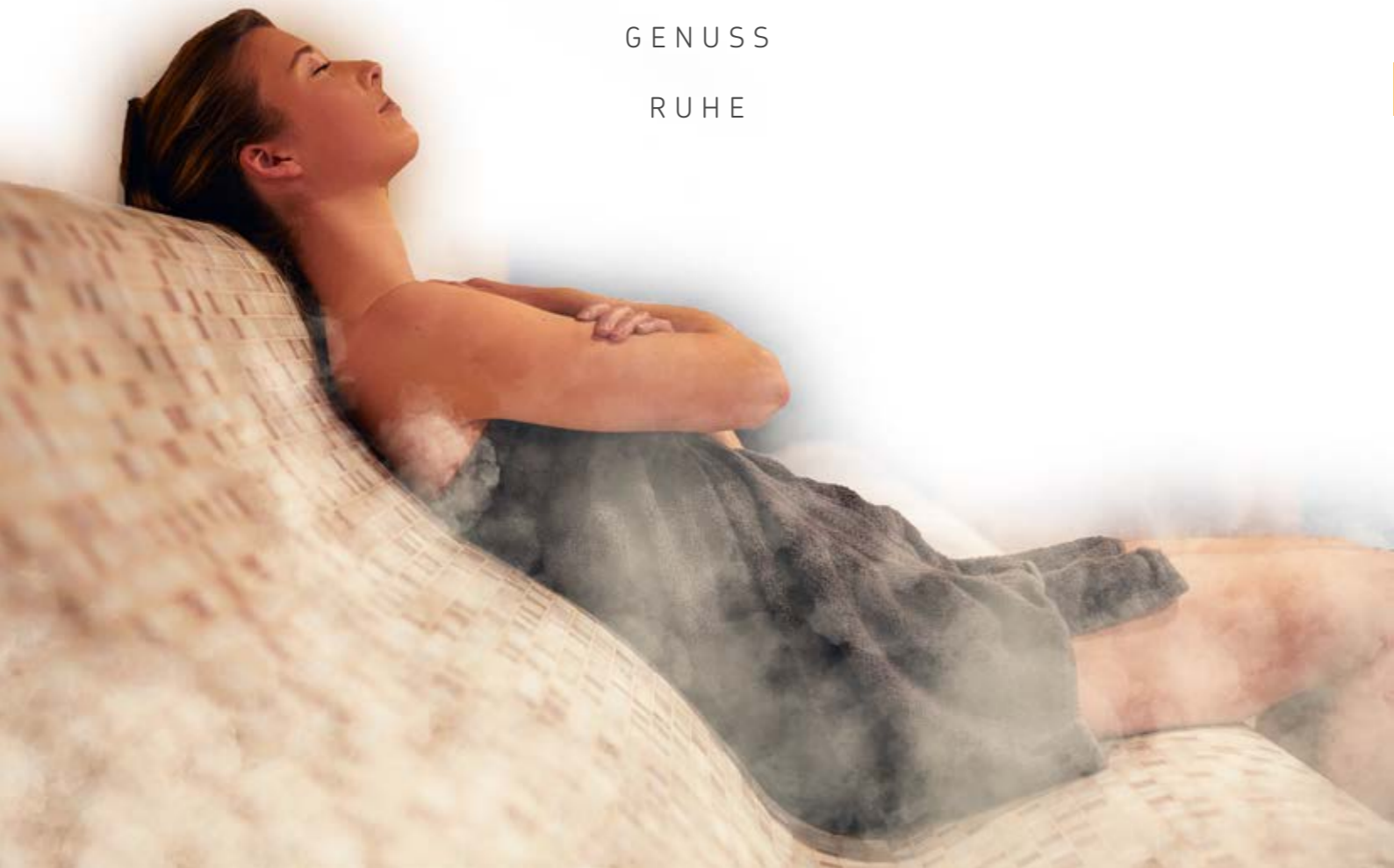

SAUNA

Öfen *14 – 41*
Steuerungen *44 – 59*
Zubehör *62 – 71*

INFRAROT

Steuerungen *74 – 79*
Strahler & Zubehör *82 – 85*

DAMPF

Generatoren & Zubehör *88 – 91*

SOUND & LIGHT

Musik & Farblicht *94 – 101*

W
E
L
T
D
E
R
S
E
N
E



Concept R Seite 16
KW 9 | 10,5 | 12 | 15



Concept R mini Seite 18
KW 3,5 | 4,5 | 6 | 7,5



Qube 90 / 150 Seite 20
KW 9 | 10,5 | 12 | 15



Qube 240 / 360 Seite 21
KW 18-24 | 30-36



Home Premium fin Seite 24
KW 7 | 9 | 11



Home fin Seite 25
KW 4,5 | 6 | 7,5 | 9



100 Seite 27
KW 3,6 | 4,5 | 6 | 9
Steuerung intern



100 E Seite 27
KW 3,6 | 4,5 | 6 | 9



200 E Seite 27
KW 6 | 9



Viking Seite 28
KW 4,5 | 6 | 8 | 9
Steuerung intern



Viking E Seite 28
KW 4,5 | 6 | 8 | 9



Hinterwandofen Seite 29
KW 9 | 10,5



IKI Monolith Seite 29
KW 9



Tower Heater Seite 30
KW 9 | 10,5 | 12



Wall Tower Heater Seite 30
KW 9



Corner Tower Heater Seite 31
KW 9



Ari Seite 32
KW 7,5 | 9



Ari Corner Seite 32
KW 9



Savonia Seite 34
KW 9 | 10,5 | 12 | 15 | 18



Cumulus Seite 34
KW 6 | 9
Steuerung intern | extern



Scandia NEXT Seite 35
KW 4,5 | 6 | 8 | 9
Steuerung intern | extern



Mini Seite 36
KW 2,3 | 3 | 3,6
Steuerung intern | extern



Mini Corner Seite 36
KW 3,6



Nordex NEXT Seite 37
KW 4,5 | 6 | 8 | 9
Steuerung intern | extern



S2 Seite 38
KW 16,5



Concept R combi Seite 17
KW 9 | 10,5



Concept R mini combi Seite 19
KW 3,5 | 4,5 | 6 | 7,5



Zusatzverdampfer R Seite 22
KW 2,5



Home Premium combi Seite 24
KW 7 | 9 | 11



Home combi Seite 25
KW 6 | 9



Viking combi Seite 28
KW 6 | 9



Scandia NEXT combi Seite 35
KW 6 | 8 | 9



Mini combi Seite 36
KW 3,6



Nordex NEXT combi Seite 37
KW 6 | 8 | 9



home.com4 Seite 44



PRO B2 Seite 46



PRO B3 Seite 46



PRO C2 Seite 47



PRO C3 Seite 47



PRO D2 Seite 50



PRO D2i Seite 50



PRO D3 Seite 51



PRO D3i Seite 51



wave.com4 11kW Seite 56



K1-NEXT Seite 57



K2-NEXT Seite 57



K3-NEXT Seite 57



K4-NEXT Seite 58



Infrabox basic S Seite 74



Infrabox Seite 74



PRO D Infra Seite 75



PRO D Bluetooth Seite 94



PRO D DMX Seite 96

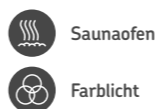

Saunaöfen

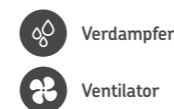

Verdampfer

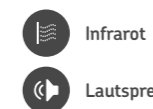

Infrarot



WiFi



Farblicht



Ventilator



Lautsprecher



Licht dimmbar

Die Wirkung von Wärme ist im Körper spürbar: ¹

- senkt den Blutdruck
- erhält die Flexibilität der Blutgefäße
- begünstigt die Funktion der Arterien
- reduziert Blutfette
- reduziert Entzündungen



EIN SAUNABESUCH ERHÖHT DIE HERZFREQUENZ UND IST VERGLEICHBAR MIT SPORT. ¹

Wer 4 bis 7 Mal PRO Woche in die Sauna geht, reduziert: ¹

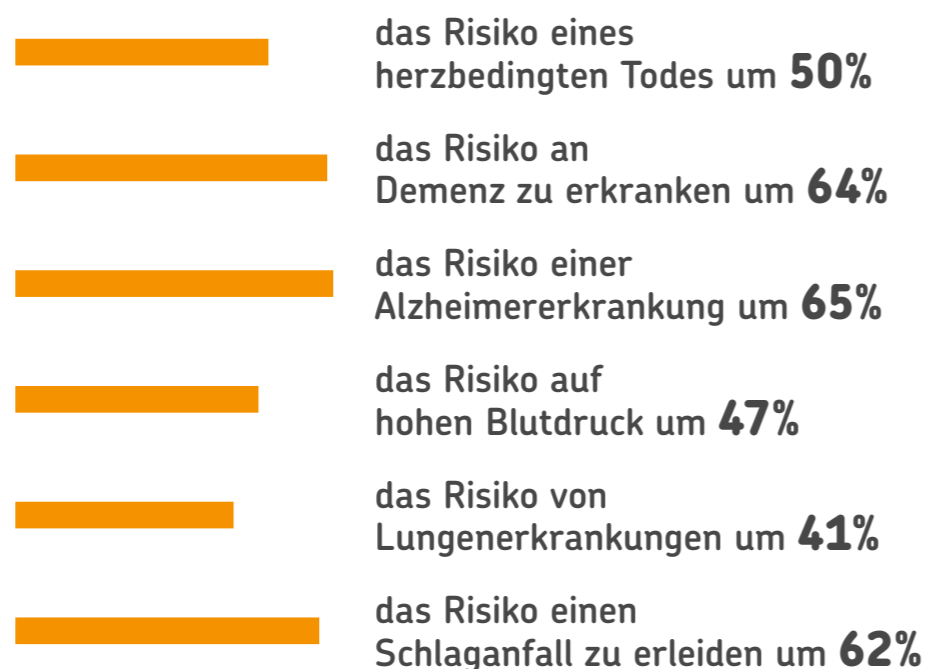

"Regelmäßiges Saunieren wird in Verbindung gebracht mit einem geringeren Risiko für Herzerkrankungen, plötzlichen Herztod, Bluthochdruck und Gedächtnisverlust."

JARI LAUKKANEN UND TANJANINNA LAUKKANEN:
"SAUNA, KÖRPER UND GEIST" (12/2020)

¹ Professor Hans Hägglund, Uppsala University, Lektor, Dezember 16, 2020.



Sollten Ärzte zusätzlich zu Medikamenten, Therapien und körperlicher Aktivität, Sauna zur Vorbeugung und Behandlung von Krankheiten verschreiben?

PROFESSOR HANS HÄGGLUND

CA. **500** VERÖFFENTLICHTE STUDIEN ZU DEN GESUNDHEITLICHEN AUSWIRKUNGEN VON SAUNIEREN. ¹



Sauna unterstützt das Gehirn sowie: ²

- beim Aufwärmen des Körpers
- den Blutkreislauf
- reduziert Entzündungen
- schüttet Endorphine aus
- verbessert den Schlaf
- bringt soziale Interaktion

83% DER STUDIENTEILNEHMER SCHLIEFEN NACH EINEM SAUNAGANG BESSER.

HUSSAIN, GREAVES & COHEN 2019



Wärme setzt Endorphine, Oxytocin und Serotonin frei, was die Stimmung verbessert und das Wohlbefinden steigert. ¹

"Ein Saunabesuch reduziert Angstzustände und verbessert die Konzentration."

Kuusinen & Heinonen 1972

² Basierend auf mehreren Forschungen (Laukkanen, Zaccardi und Knutsor).

Healing with heat



Wärme kann dazu beitragen, uns gesünder zu fühlen. Egal ob Sie sich für eine Sauna, eine Infrarotkabine oder ein Dampfbad entscheiden. Die wohltuende Wärme kann Ihr Immunsystem stärken, Ihre Laune heben, Ihre Muskeln entspannen, Ihr Hautbild verbessern und vieles mehr.

Mit dem Saunieren lassen Sie sich ein auf eine ursprüngliche und natürliche Körpererfahrung: das gemeinsame Erleben der Freiluftkultur. Diese ist ein offensichtlicher und spürbarer Gegenpol zu unserer digitalisierten Welt. Die Offline-Umgebung einer Sauna wirkt als perfektes Gegenmittel gegen Stress und Informationsflut. Entspannung auf körperlicher und geistiger Ebene sozusagen.

WICHTIG:

Für alle Wärmebehandlungen gilt eine Sitzdauer bis maximal 15 Minuten. Da sich die Körpertemperatur stark erhöht, kann es zu Kreislaufbeschwerden kommen. Gönnen Sie Ihrem Körper nach einem Saunagang etwas Ruhe und Entspannung.

SAUNA

In der Sauna ist die Temperatur hoch (bis zu 100 °C) und die Luftfeuchtigkeit niedrig. Der Körper wird von außen erwärmt und man beginnt zu schwitzen. Zusätzlich kann durch einen Aufguss die Wärme kurzfristig gesteigert werden, um so noch mehr zu schwitzen.

Es gibt unterschiedliche Saunaformen:

- Rauchsauna (Urform)
- Traditionelle Finnische Sauna
- Elektrisch beheizte Sauna
- Holzbefeuerte Sauna
- Bio Sauna
- Hybridsauna

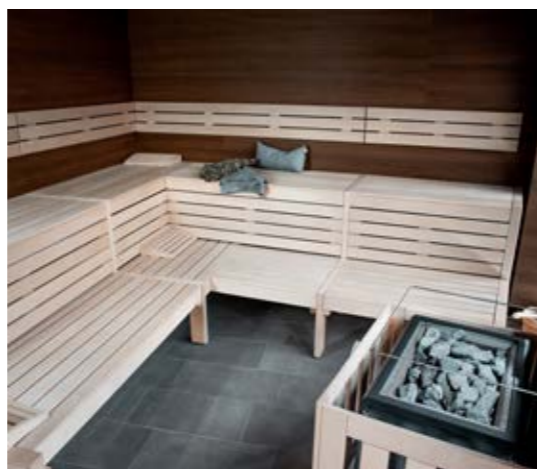

DAMPFBAD

Auch in einem Dampfbad ist es heiß und Sie werden schwitzen. Ein Unterschied zur Sauna ist die Temperatur. In einem Dampfbad ist die Temperatur niedriger (45 - 55 °C) dafür die Luftfeuchtigkeit höher, nahezu 100%. Eine positive, gesundheitliche Wirkung kann ein Dampfbad speziell bei rheumatischen Beschwerden und Erkältungssymptomen haben.

Es gibt auch beim Dampfbad unterschiedliche Formen:

- Traditionelles Dampfbad
- Kräuter / Aroma Therapie
- Salznebelanwendungen
- Hammam



INFRAROT

Mit einem Infrarot-Vollspektrumsstrahler holen Sie sich die Sonne in Ihr Zuhause. Die Temperatur in einer Infrarotkabine liegt bei 30 - 45°C (lt. ÖNORM M6219-4). Der Körper muss so nicht extra Energie aufwenden, um den Körper zu erwärmen oder zu kühlen.

Durch den Tiefenwärme-Effekt wärmt sich der ganze Körper von innen heraus auf. Über die Haut wird das Blut erwärmt und verteilt sich so im ganzen Körper. Die Blutgefäße weiten sich und so wird die Durchblutung gefördert und Muskelverspannungen können sich lösen.





SAUNA - ÖFEN

<i>Concept R</i>	16
<i>Concept R combi</i>	17
<i>Concept R mini</i>	18
<i>Concept R mini combi</i>	19
<i>Qube 90 / 150</i>	20
<i>Qube 240 / 360</i>	21
<i>Zusatzverdampfer R</i>	22
<i>Zubehör Concept R & Qube</i>	23
<i>Home Premium fin</i>	24
<i>Home Premium combi</i>	24
<i>Home fin</i>	25
<i>Home combi</i>	25
<i>100</i>	27
<i>100 E</i>	27
<i>200 E</i>	27
<i>Viking</i>	28
<i>Viking E</i>	28
<i>Viking combi</i>	28
<i>Hinterwandofen</i>	29
<i>IKI Monolith</i>	29
<i>Tower Heater</i>	30
<i>Wall Tower Heater</i>	30
<i>Corner Tower Heater</i>	31
<i>Ari</i>	32
<i>Ari Wall</i>	32
<i>Ari Corner</i>	32
<i>Savonia</i>	34
<i>Cumulus</i>	34
<i>Scandia NEXT</i>	35
<i>Scandia NEXT combi</i>	35
<i>Mini</i>	36
<i>Mini combi</i>	36
<i>Mini Corner</i>	36
<i>Nordex NEXT</i>	37
<i>Nordex NEXT combi</i>	37
<i>S2 holzbeheizter Ofen</i>	38
ZUBEHÖR	
<i>Abschaltwippe</i>	40
<i>Not-Aus Schalter</i>	40
<i>Luftbefeuchter</i>	40
<i>Türsensor-System</i>	41
<i>Saunasteine</i>	41

Praktisches Saunaofendesign

Die **Saunaöfen** von **sentiotec** vertreten Design und Technologie auf höchstem Niveau. Die klare und geradlinige Formgebung verbirgt fortschrittliche Eigenschaften, die Ihre bisherigen Saunaerlebnisse deutlich übertreffen.

Die Wärmequellen von sentiotec kombinieren die fortschrittlichste Saunaofentechnologie der Welt mit einem international prämierten Design. Hochwertige Materialien: Stahl, Holz und Steine. Details, die alle Sinne berühren. Erleben Sie die Kraft der heißen Steine, spüren Sie den Wasserdampf auf der Haut, inhalieren Sie betörende Düfte. Körper und Geist werden aktiviert. Erleben Sie das Gleichgewicht der Sinne.



LANGLEBIG

Die Gitterroste auf den Heizelementen schützen diese vor überschüssigem Wasser.



SICHER

Dank der Dreifachummantelung bleibt die Temperatur der äußeren Verschalung des Concept R - Saunaofens niedrig.



LEICHTE INSTANDHALTUNG

Der Saunaofen ist pflegeleicht. Die Steinkammer ist von den Heizelementen separiert, weshalb die Steine nicht entnommen werden müssen, wenn die Heizelemente gewartet werden.



AUTOMATISCHES AUSSCHALTEN (OPTION)

Die integrierte Abschaltfunktion bietet das höchstmögliche Sicherheitsniveau, ohne dabei auf ein schönes Erscheinungsbild zu verzichten. Der als Zubehör erhältliche Wippschalter schaltet den Saunaofen aus, wenn er abgedeckt wird (z.B. mit einem Handtuch).

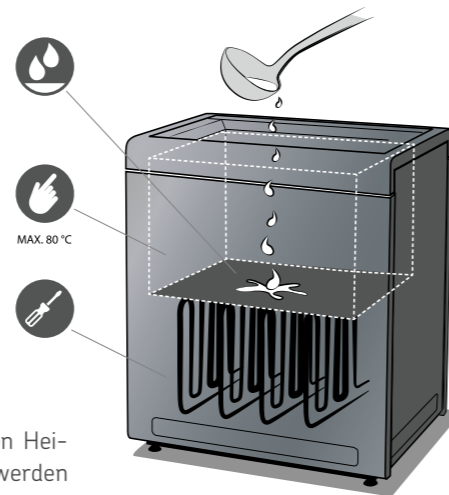

Prämierte Formgebung

Unsere Concept R - Saunaöfen haben auf internationalen Designwettbewerben diverse Preise und Auszeichnungen gewonnen. Die klare Formgebung, welche unser Auge aktiviert, bildet den Ausgangspunkt der Funktionalität in den Produkten.

Das fortschrittliche Design des **Concept R - Saunaofens** und die Spitzentechnologie wurden mit dem **"Red Dot"-Preis** ausgezeichnet. Besondere Aufmerksamkeit erregten die Dreifachummantelung des Saunaofens, der integrierte Sicherheitsschalter sowie die schöne Formgebung, welche die Integration des Saunaofens an jeder Position in der Sauna ermöglicht.



reddot winner

Die fortschrittliche Formgebung des **Concept R mini combi** erhielt den **"iF Design Award" 2018**, wobei die Fachleute insbesondere die Gestaltung und die Technik hervorhoben. Besondere Anerkennung erhielt der stilvolle Standfuß des Concept R mini combi, in welchem die Technik, die Kabel und die Anschlussleitungen verborgen sind.



Concept R

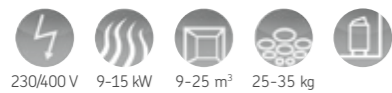

Praktisches Saunaofendesign.

Der Concept R ist ein Design-Saunaofen für die moderne private Sauna. Bei der Planung der Design-Ummantelung wurde Saunatechnologie auf höchstem Niveau genutzt. Aufgrund der aufwendigen Dreifachummantelung bleibt die Temperatur der äußeren Verschalung niedrig.

Der Concept R vertritt Design und Technologie auf höchstem Niveau. Die sanfte, geradlinige Form lässt sich mühelos in jede moderne Saunakabine einplanen. Der durchwegs stilvolle, schwarz lackierte Concept R kann als Blickfang zwischen die Bänke integriert werden, ohne die Optik abzulenken.

Um den Concept R - Saunaofen abzurunden, wurde er mit einer Reling versehen, welche den Saunaofen nahtlos umschließt. Diese fortschrittliche Technologie ermöglicht ein schnelles Aufheizen des Ofens und eine lange Lebensdauer des Produkts. Die Steine und die Heizelemente befinden sich in voneinander separierten Kammern.

Für den Concept R-Saunaofen wird als Zubehör ein integrierter Sicherheitsschalter angeboten, der die beste Sicherheit für die Sauna bietet, ohne dabei auf ein schönes Erscheinungsbild zu verzichten. Er ermöglicht außerdem die Verbindung einer Fernbedienung mit dem Saunaofen.

Innovative Technik:

- Saunaofen Leistung: 9 kW, 10,5 kW, 12 kW und 15 kW
- Außenteile aus pulverbeschichtetem Edelstahl
- Innenteile aus Edelstahl
- Servicefreundlich durch entnehmbaren Anschlusskasten
- 3-Mantel-Technik
- Höhenverstellbare Füße
- Optional:
 - Holzreling „Emotion“ (Linde oder Walnuss) vormontiert



kW	Art. Nr.
9	CP-RB-090
10,5	CP-RB-105
12	CP-RB-120
15	CP-RB-150



Datenblatt

Concept R combi



Für Liebhaber sanfter Aufgüsse.

Der Concept R Combi - Verdampferofen kombiniert fortschrittliche Saunatechnologie und Design. Die Combi - Saunaöfen sind mit einem Verdampfer ausgestattet, welcher ein müheloses und noch sanfteres Saunaerlebnis bietet. Der Saunaofen verfügt über eine separate Keramik Duft- und Kräuterschale.

Der Concept R Combi vertritt Stil auf höchstem Niveau. Die sanfte, geradlinige Form des Concept R wurde für das Kombimodell übernommen und lässt sich leicht in eine moderne Saunakabine einplanen. Die Reling aus hellem oder dunklem Holz verleiht dem robusten Saunaofen einen Hauch Sanftheit.

Die Steine und die Heizelemente befinden sich in voneinander separierten Kammern. Diese fortschrittliche Technologie ermöglicht ein schnelles Aufheizen des Ofens und eine lange Lebensdauer des Produkts.

Für den Concept R-Saunaofen wird als Zubehör eine integrierte Sicherheitsabschaltung angeboten. Diese ermöglicht außerdem das Fernstarten des Ofens.



Datenblatt

kW	Art. Nr.
9	CP-RCB-090
10,5	CP-RCB-105



Innovative Technik:

- Saunaofen Leistung: 9 kW und 10,5 kW
- Außenteile aus pulverbeschichtetem Edelstahl
- Verdampferleistung: 2,5 kW
- Anschluss für Wassermangelerkennung
- Innenteile aus Edelstahl
- Spülmaschinengeeignete Abdeckschale
- Servicefreundlich durch entnehmbaren Anschlusskasten
- 3-Mantel-Technik
- Höhenverstellbare Füße
- Optional:
 - Festwasseranschluss
 - Holzreling „Emotion“ (Linde oder Walnuss) vormontiert



Concept R mini



Kompakter Saunaofen

Für die Planung der Concept R mini-Reihe wurde die neueste Saunatechnologie genutzt. Sicherheitsfördernde Eigenschaften, wie eine Design-Ofenreling, machen den Saunaofen für kleine Saunen populär. Die Reling aus Holz verleiht dem schwarzen Stahl des Saunaofens auch Sanftheit.

Der Concept R mini wurde für anhaltende Aufgusserlebnisse entworfen. Für die Langlebigkeit des Herzstücks der Saunakabine sorgen die Innenteile aus rostfreiem Stahl. Bei der Planung wurde außerdem Wert auf eine einfache Instandhaltung gelegt, sodass sich sowohl die Montage als auch die Pflege leicht durchführen lassen. Der Ofen kann sowohl an der Wand, als auch mittels optionalen Standfuß platzsparend montiert werden.

Innovative Technik:

- Saunaofen Leistung: 3,5 kW, 4,5 kW, 6 kW und 7,5 kW
- Außenteile aus gebürstetem sowie pulverbeschichtetem Edelstahl
- Innenteile aus Edelstahl
- Platzsparender Einbau
- Servicefreundlich durch einfach abnehmbaren Anschlusskastendeckel
- Einfache und schnelle Wandmontage
- Optional:
 - Halterungsset für Ofenreling
 - Holzreling (Linde oder Walnuss)
 - schwarzer Standfuß aus pulverbeschichtetem Edelstahl
 - Abdeckung Standfuß (Linde oder Walnuss)



kW	Art. Nr.
3,5	CP-RM-35
4,5	CP-RM-45
6	CP-RM-60
7,5	CP-RM-75



Datenblatt

Concept R mini combi



Die Quelle sanfter Aufgüsse in kleinen Saunen

Der Concept R mini combi eignet sich für Liebhaber sanfter Aufgüsse. Im Kombi-Ofen ist im Inneren ein Verdampfer integriert. Dieser sorgt für sanfte Aufgüsse, deren Wärme lange anhält. Der Combi-Ofen ist eine perfekte Wahl für Freunde von Dufterlebnissen.

Der Concept R mini combi ist mit einer separaten Keramik Duft- und Kräuterschale ausgestattet. Für noch mehr Stimmung sorgen auch die Saunadüfte.

Der Concept R mini combi wurde für anhaltende mühelose Aufgusserlebnisse entworfen. Die Innenteile aus rostfreiem Stahl sorgen für die Langlebigkeit dieses Herzstücks der Saunakabine. Bei der Planung wurde außerdem Wert auf eine einfache Instandhaltung gelegt, sodass sich sowohl die Montage als auch die Pflege leicht durchführen lassen. Der Ofen kann sowohl an der Wand, als auch mittels optionalen Standfuß platzsparend montiert werden.

Innovative Technik:

- Saunaofen Leistung: 4,5 kW, 6 kW und 7,5 kW
- Verdampfer Leistung: 1 kW (bei 7,5 kW - 1,5 kW)
- Anschluss für Wassermangelerkennung
- Innenteile aus Edelstahl
- Platzsparender Einbau
- Servicefreundlich durch einfach abnehmbaren Anschlusskastendeckel
- Einfache und schnelle Wandmontage
- Optional:
 - Halterungsset für Reling
 - Holzreling (Linde oder Walnuss)
 - schwarzer Standfuß aus pulverbeschichtetem Edelstahl
 - Abdeckung Standfuß (Linde oder Walnuss)



kW	Art. Nr.
4,5	CP-RMC-45
6	CP-RMC-60
7,5	CP-RMC-75



Datenblatt



Qube 90 / 150

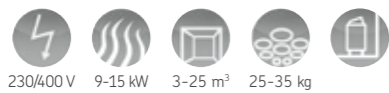

Für den Geschmack anspruchsvoller Saunaeinrichter

Der Qube erfüllt auch die Wünsche anspruchsvollster Saunaeinrichter. Die klaren Linien, das moderne schwarz in Kombination mit dem aus Edelstahl gefertigtem Kragen des Saunaofens ziehen die Blicke auf sich.

Die sorgfältig ausgewählten Materialien und die innovative Kragenkonstruktion machen den Qube zu einer perfekten Wahl für Bäder und Hotels oder große Familiensaunen.

sentiotec ermöglicht ein entspannendes Saunaerlebnis und Aufgüsse, die alle Sinne anregen. Die Steinkammer des stilvollen Qube-Ofens besteht aus einem graphitschwarzen Unterteil und ist von gebürstetem Stahl umrahmt.

Die äußere Form des Qube ermöglicht es, dass er überall in der Saunaeinrichtung platziert werden kann - alle Seiten des Qube sind Sichtflächen.

Das optionale Schutzgeländer aus Holz verleiht dem robusten Erscheinungsbild des Qube Leichtigkeit und sorgt für Sicherheit in der Sauna.

Die stilvolle Außenfläche des Qube ist mit einer Dreifachummantelung versehen, dank welcher die Temperatur auf der Außenfläche des Saunaofens niedrig bleibt, während der Ofen heizt.

Die Qube-Saunaöfen sind pflegeleicht, da Steinkammer und Heizelemente voneinander getrennt sind. Die separate Steinkammer ermöglicht die Instandhaltung der Heizelemente, ohne dass dafür die Steine entnommen werden müssen. Die Konstruktion schützt die Heizelemente auch vor überschüssigem Wasser und dem Gewicht der Steine, wodurch sich die Lebensdauer der Heizelemente verlängert. Durch die abtrennbare Klemmdose lassen sich die Montage und die Wartung schnell und einfach durchführen.

Innovative Technik:

- Saunaofen Leistung: 9 kW, 10,5 kW, 12 kW und 15 kW
- Außenteile aus gebürstetem sowie pulverbeschichtetem Edelstahl
- Innenteile aus Edelstahl
- Servicefreundlich durch entnehmbaren Anschlusskasten
- 3-Mantel-Technik
- Höhenverstellbare Füße
- Optional:
 - Halterungsset für Reling
 - Holzreling (Linde oder Walnuss)



kW	Art. Nr.
9	QUBE-090
10,5	QUBE-105
12	QUBE-120
15	QUBE-150



Datenblatt

Qube 240 / 360

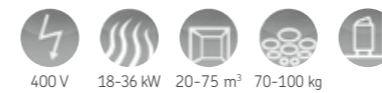

Für professionelle Aufgusserlebnisse

Der Qube ist ein für den gewerblichen Einsatz und Dauerbetrieb ausgelegter Saunaofen für sanfte Aufgüsse. Er besticht durch seinen Stil und einer langen Lebensdauer. Die sorgfältig ausgewählten Materialien und die innovative Kragenkonstruktion machen den Qube zu einer zuverlässigen Wahl für Bäder und Hotels.

Die Steinkammer des stilvollen Qube-Ofens besteht aus einem graphitschwarzen Mantel, von gebürstetem Stahl umrahmt. Da alle Seiten des Qube Sichtflächen sind, kann er überall in der Sauna platziert werden. Wir empfehlen, den Saunaofen mit Reling aus Holz abzurunden.

Diese verleiht dem robusten Erscheinungsbild des Qube Leichtigkeit und sorgt für Sicherheit in der Sauna.

Die stilvolle Außenfläche ist mit einer Dreifachummantelung versehen, dank welcher die Temperatur auf der Außenfläche des Saunaofens niedrig bleibt, während der Ofen beheizt wird.

Innovative Technik:

- Saunaofen Leistung: 18 kW / 21 kW / 24 kW und 30 kW / 33 kW / 36 kW
- Außenteile in gebürstetem sowie pulverbeschichtetem Edelstahl
- Innenteile aus Edelstahl
- Servicefreundlich durch entnehmbaren Anschlusskasten
- 3-Mantel-Technik
- Höhenverstellbare Füße
- Optional:
 - Halterungsset für Reling
 - Holzreling (Linde oder Walnuss)
 - Kabelabdeckung (SAA00102)



kW	Art. Nr.
18 - 24	QUBE-240
30 - 36	QUBE-360



reddot winner 2020



Datenblatt
Qube-240



Datenblatt
Qube-360



Kabelabdeckung
SAA00102



Zusatzverdampfer R

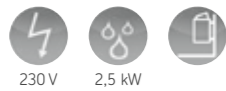

Die perfekte Ergänzung zu Concept R

Der Zusatzverdampfer R erzeugt Dampf für Ihre Sauna, als eigenständiges Gerät oder als Erweiterungsmodul der Ofenserie Concept R.

Der nachträgliche Einbau des Zusatzverdampfers R in vorhandene Saunakabinen mit Aufgussöfen ist einfach.

Der Zusatzverdampfer R zeichnet sich durch ein durchdachtes Produktdesign mit hochwertigen Materialien wie Porzellan und Edelstahl aus. Unter der Porzellanablage für Duftöle und Kräuter arbeitet der Verdampfer mit einer Leistung von 2,5 kW und sorgt für ein optimales Wohlfühlklima in der Saunakabine.



kW	Art. Nr.
2,5	CP-25-STP-B



Datenblatt

Innovative Technologie:

- Verdampferleistung: 2,5 kW
- Kombinierbar mit finnischen Saunaöfen
- Wandmontage und Montage an den Saunaöfen Concept R (Seite 14) möglich
- Außenteile aus gebürstetem sowie pulverbeschichtetem Edelstahl
- Spülmaschinengeeignete Abdeckschale aus Keramik
- Anschluss für Wassermangelerkennung
- Optional:
 - Halterungsset für Reling
 - Holzreling (Linde oder Walnuss)
 - Auto-Refill



Zubehör Concept R & Qube

Concept R mini 3,5 - 7,5 kW



Concept R mini combi 3,5 - 7,5 kW



Concept R 9 - 10,5 kW



Concept R 12 - 15 kW, Concept R combi 9 - 10,5 kW

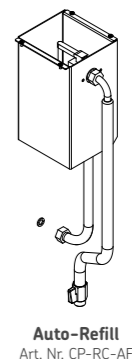

Qube 9 -10,5 kW



Qube 12 -15 kW



Qube 24 kW



Qube 36 kW



Home Premium fin

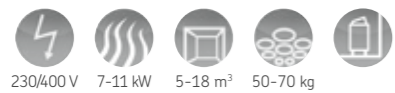

Der Home Premium fin ist ein kraftvoller, praktischer und einfach aufgebauter, stilvoller Saunaofen für alle, die sich ein traditionelles Saunaerlebnis wünschen. Der Home Premium fin ist die perfekte Wahl bei mittelgroßen bis großen Saunen.

Innovative Technik:

- Saunaofen Leistung: 7 kW, 9 kW und 11 kW
- externe Steuerung
- Heizstäbe und Steinkammer getrennt voneinander
- Steinkammer aus robustem Edelstahl
- Einfache und schnelle Montage
- Optional:
 - Holzreling (Linde oder Nuss) vormontiert
 - Wasserauffangschale (SAA00101)



kW	Art. Nr.
7	STL704
9	STL904
11	STL1104



Datenblatt

Home Premium combi



Der Home Premium combi ist eine stilvolle und vielseitige Kombination aus Saunaofen und Verdampfer. Der Combi Ofen ist die richtige Entscheidung für all jene, die den sanften Dampf und die durch spezielle Duftstoffe geschaffene Atmosphäre in der Sauna zu schätzen wissen.

Innovative Technik:

- Saunaofen Leistung: 7 kW, 9 kW und 11 kW
- externe Steuerung
- Heizstäbe und Steinkammer getrennt voneinander
- Steinkammer aus robustem Edelstahl
- Anschluss für Wassermangelerkennung
- Einfache und schnelle Montage
- Optional:
 - Holzreling (Linde oder Nuss) vormontiert
 - Wasserauffangschale (SAA00101)



kW	Art. Nr.
7	STL704S
9	STL904S
11	STL1104S



Datenblatt

Home fin



Mit dem Saunaofen Home fin setzt sentiotec seine hohen Ansprüche an Design und Funktion fort. Die geraden Linien und die dunkle Farbgebung zeichnen das Design des Home fin Saunaofens aus.

Innovative Technik:

- Saunaofen Leistung: 4,5 kW, 6 kW, 7,5 kW und 9 kW
- Außenteile pulverbeschichtet
- Innenteile aus Edelstahl
- Verstellbares Steinkorbvolumen
- Externe Steuerung
- Rost- und verzunderungsfreie Heizstäbe
- Integrierte Wasserauffangschale
- Für Monophasen-Anschluss geeignet
- Einfache und schnelle Montage
- Optional:
 - Holzreling (Linde oder Nuss) vormontiert



kW	Art. Nr.
4,5	HOME-F45
6	HOME-F60
7,5	HOME-F75
9	HOME-F90



Datenblatt

Home combi



Mit dem Saunaofen Home combi setzt sentiotec seine hohen Ansprüche an Design und Funktion fort. Die gerade Linien und die dunkle Farbgebung zeichnen das Design des Home combi Saunaofens aus.

Innovative Technik:

- Saunaofen Leistung: 6 kW und 9 kW
- Verdampferleistung: 2 kW
- Wandmontage
- Außenteile pulverbeschichtet
- Innenteile aus Edelstahl
- Verstellbares Steinkorbvolumen
- Externe Steuerung
- Rost- und verzunderungsfreie Heizstäbe
- Integrierte Wasserauffangschale
- Für Monophasen-Anschluss geeignet
- Einfaches zurücksetzen des STB
- Einfache Wasserentleerung durch den leicht zugänglichen Wasserhahn
- Anschluss für Wassermangelerkennung
- Einfache und schnelle Montage
- Optional:
 - Holzreling (Linde oder Nuss) vormontiert



kW	Art. Nr.
6	HOME-C60
9	HOME-C90



Detailansicht Verdampfer



Datenblatt



Zubehör Home

Home fin & Home combi



Ofenreling (3-seitig)
Vormontiert, inklusive Halterungsset
HOME-F-L1 (Linde)
HOME-F-N1 (Nuss)



Ofenreling (3-seitig)
Vormontiert, inklusive Halterungsset
HOME-C-L1 (Linde)
HOME-C-N1 (Nuss)



Optional auch ohne Holz Reling erhältlich:
Halterungsset für Ofenreling (3-seitig)
HOME-HSR

Home Premium fin 7 & 9 kW



Ofenreling (4-seitig)
Vormontiert, inklusive Halterungsset
STL-L1 (Linde)
STL-N1 (Nuss)



Optional auch ohne Holz Reling erhältlich:
Halterungsset für Ofenreling (4-seitig)
STL-HSR

Home Premium fin 11 kW & Home Premium combi 7-9 kW



Ofenreling (4-seitig)
Vormontiert, inklusive Halterungsset
STL-L2 (Linde)
STL-N2 (Nuss)

Home Premium combi 11 kW



Ofenreling (4-seitig)
Vormontiert, inklusive Halterungsset
STL-L3 (Linde)
STL-N3 (Nuss)

Wasserauffangschale

passend für alle Öfen der Home-Serie



Wasserauffangschale
(SAA00101)

100



Datenblatt

*sentiotec Saunaofen mit integrierter Steuerung
Der 100 punktet mit seinem perfekten
Preis-/Qualitätsverhältnis.
Ein kompakter Ofen mit klarem Design.*

Innovative Technik:

- Saunaofen Leistung: 3,6 kW, 4,5 kW, 6 kW und 9 kW
- integrierte Steuerung
- Einfache und schnelle Montage
- Für Monophasen-Anschluss geeignet
- Seite der Drehregler wählbar bei der Installation
- Eckmontage einfach möglich (3,6kW)



kW	Art. Nr.
3,6	ST136400B
4,5	ST145400B
6	ST160400B
9	ST190400B

100 E

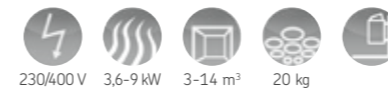

Datenblatt

*Der 100 E punktet mit seinem perfekten
Preis-/Qualitätsverhältnis.
Ein kompakter Ofen mit klarem Design.*

Innovative Technik:

- Saunaofen Leistung: 3,6 kW, 4,5 kW, 6 kW und 9 kW
- externe Steuerung
- Einfache und schnelle Montage
- Für Monophasen-Anschluss geeignet
- Eckmontage einfach möglich (3,6kW)



kW	Art. Nr.
3,6	ST136400BE
4,5	ST145400BE
6	ST160400BE
9	ST190400BE

200 E



Datenblatt

*Der 200 E besticht durch sein hochwertiges Design.
Ein massiver Ofen mit Ofenabdeckung aus edlem
Aluminiumguss.*

Innovative Technik:

- Saunaofen Leistung: 6 kW und 9 kW
- externe Steuerung
- Einfache und schnelle Montage
- Für Monophasen-Anschluss geeignet



kW	Art. Nr.
6	ST260400BE
9	ST290400BE



Viking



Datenblatt

sentiotec Saunaöfen mit integrierter Steuerung
Der Viking überzeugt durch sein schlankes und schlichtes Design. Aufgrund der komfortablen Höhe der Drehregler ist er sehr bedienerfreundlich. Die Außenhülle aus Edelstahl macht ihn sehr pflegeleicht und langlebig.

Innovative Technik:

- Saunaöfen Leistung: 4,5 kW, 6 kW, 8 kW und 9 kW
- integrierte Steuerung
- Einfache und schnelle Montage
- Für Monophasen-Anschluss geeignet
- Seite der Drehregler wählbar bei der Montage



kW	Art. Nr.
4,5	ST345400
6	ST360400
8	ST380400
9	ST390400

Viking E



Datenblatt

Der Viking E überzeugt durch sein schlankes und schlichtes Design. Die Außenhülle aus Edelstahl macht ihn sehr pflegeleicht und langlebig.

Innovative Technik:

- Saunaöfen Leistung: 4,5 kW, 6 kW, 8 kW und 9 kW
- externe Steuerung
- Einfache und schnelle Montage
- Für Monophasen-Anschluss geeignet



kW	Art. Nr.
4,5	ST345400E
6	ST360400E
8	ST380400E
9	ST390400E

Viking combi

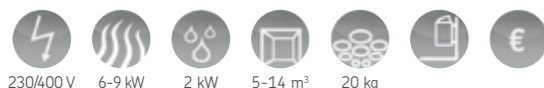

Datenblatt

Der Viking combi sorgt mit zusätzlichem Verdampfer für ein perfektes Dampfsaunaerlebnis.

Innovative Technik:

- Saunaöfen Leistung: 6 kW und 9 kW
- Verdampferleistung: 2 kW
- Anschluss für Wassermangelerkennung
- externe Steuerung
- Einfache und schnelle Montage



kW	Art. Nr.
6	ST360400S
9	ST390400S

Hinterwandofen



Der Hinterwandofen – die intelligente Konstruktion garantiert ein einzigartiges Saunaerlebnis.

Innovative Technik:

- Saunaöfen Leistung: 9,0 kW und 10,5 kW
- Externe Steuerung
- Innen- und Außenmantel Edelstahl
- Rost- und verzunderungsfreie Heizstäbe
- Servicefreundlich
- Patentiertes Hinterwand-Wartungssystem
- 100 % Edelstahl, integrierte Wasserauffangwanne, herausnehmbarer Steinkorb, herausnehmbarer Anschlusskasten
- Abnehmbare Aufgussrinne
- Schlauch (1,5 m) und Aufgusschale im Lieferumfang enthalten



kW	Art. Nr.
9	HW0-090NS-P
10,5	HW0-105NS-P



Datenblatt

IKI Monolith



Nordisches Design trifft traditionelles finnisches Handwerk und ist einfach nur anders als alles Andere.

IKI Monolith besticht nicht nur durch Design und Handwerkskunst aus Finnland, sondern garantiert Ihnen zudem ein besonderes Sauna- und vor allem Aufgusserlebnis.

Innovative Technik:

- Saunaöfen-Leistung: 9,0 kW
- Außenteile in gebürstetem Edelstahl
- Innenteile aus Edelstahl
- Nach Aufguss Dampffreisetzung in alle Richtungen – lang anhaltende gleichmäßige Wärmeverteilung
- Durch gezielte Wasserzugabe im unteren oder oberen Bereich des Ofens lässt sich der Dampfstoß mild oder kräftig ausführen
- Einfaches Beladen mit Steinen durch Öffnen eines der Seitenteile
- Optional:
 - Edelstahlmrandung

Die große Steinmenge ermöglicht einen perfekten Aufguss, verlängert jedoch die Aufheizzeit.



Datenblatt



Tower Heater

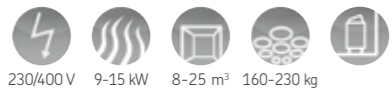

230/400 V 9-15 kW 8-25 m³ 160-230 kg

SAWOTEC Saunaöfen
Der Trendsetter für Ihre Sauna!

Innovative Technik:

- Saunaofen Leistung: 9 kW, 10,5 kW und 12 kW
- Nur mit externer Steuerung erhältlich
- Gleichmäßige Abstrahlung der Wärme in alle Richtungen
- Mild oder kräftig ausgeführter Dampfstoß durch gezielte Wasserzugabe
- Schraubfüße zur optimalen Ausrichtung
- Einfaches Beladen mit Steinen durch Öffnen des mittleren Steinkorbes
- Innenliegender Luftkanal verbaut

Steine müssen separat bestellt werden.

Die große Steinmenge ermöglicht einen perfekten Aufguss, verlängert jedoch die Aufheizzeit.



kW	Art. Nr.
9	TH6-090NS
10,5	TH6-105NS
12	TH6-120NS



Datenblatt

Wall Tower Heater

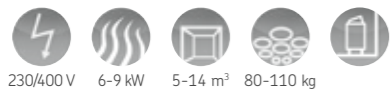

230/400 V 6-9 kW 5-14 m³ 80-110 kg

SAWOTEC Wandmodell
Der Säulenofen ist auch als platzsparendes Wandmodell erhältlich.

Innovative Technik:

- Saunaofen Leistung: 9 kW
- Nur mit externer Steuerung erhältlich
- Platzsparend durch Wandmontage
- Gleichmäßige Abstrahlung der Wärme
- Durch gezielte Wasserzugabe im unteren oder oberen Bereich des Ofens lässt sich der Dampfstoß mild oder kräftig ausführen
- Schraubfüße zur perfekten Ausrichtung
- Einfaches Beladen mit Steinen durch Öffnen des mittleren Steinkorbes
- Innenliegender Luftkanal verbaut

Steine müssen separat bestellt werden.

Die große Steinmenge ermöglicht einen perfekten Aufguss, verlängert jedoch die Aufheizzeit.



kW	Art. Nr.
9	TH5-90NS-WL



Datenblatt

Corner Tower Heater

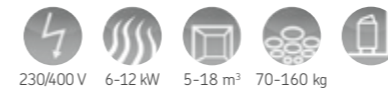

230/400 V 6-12 kW 5-18 m³ 70-160 kg

Der Säulenofen ist auch als platzsparendes Eckmodell erhältlich.

Innovative Technik:

- Saunaofen Leistung: 9 kW
- Nur mit externer Steuerung erhältlich
- Gleichmäßige Abstrahlung der Wärme in alle Richtungen
- Durch gezielte Wasserzugabe im unteren oder oberen Bereich des Ofens lässt sich der Dampfstoß mild oder kräftig ausführen
- Schraubfüße zur perfekten Ausrichtung
- Einfaches Beladen mit Steinen durch Öffnen des mittleren Steinkorbes
- Innenliegender Luftkanal verbaut

Steine müssen separat bestellt werden.

Die große Steinmenge ermöglicht einen perfekten Aufguss, verlängert jedoch die Aufheizzeit.



kW	Art. Nr.
9	TH5-90NS-CNR



Datenblatt

Zubehör für Tower Heater:

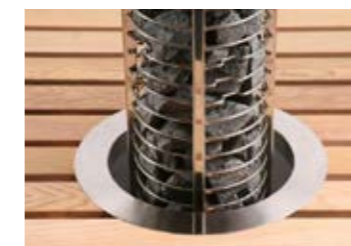

Edelstahlumrandung:

Art. Nr.
TH-COLLAR-ST6

TOWER HEATER



Reling:

Art. Nr.
TH-GUARD-W6

Edelstahlumrandung:

Art. Nr.
TH-COLLAR-ST4-WL

TOWER WALL

Edelstahlumrandung:

Art. Nr.
TH-COLLAR-ST4-CNR

TOWER CORNER

Reling:

Art. Nr.
TH-GUARD-W4-WL

Reling:

Art. Nr.
TH-GUARD-W4-CNR



Ari



SAWOTEC Saunaöfen - Der Säulenofen ist auch als platzsparendes Wand- und Eckmodell erhältlich.

Innovative Technik:

- Saunaofen Leistung: 7,5 kW und 9 kW
- Mit externer oder integrierter Steuerung erhältlich
- Mantel aus Edelstahl
- Gleichmäßige Abstrahlung der Wärme in alle Richtungen
- Durch gezielte Wasserzugabe im unteren oder oberen Bereich des Ofens lässt sich der Dampfstoß mild oder kräftig ausführen
- Schraubfüße zur optimalen Ausrichtung



ohne Steuerung:

kW	Art. Nr.
7,5	ARI3-75NS
9	ARI3-90NS



Datenblatt

Ari Corner



Eckmodell

Innovative Technik:

- Saunaofen Leistung: 7,5 kW und 9 kW
- Mit externer oder integrierter Steuerung erhältlich
- Mantel aus Edelstahl
- Gleichmäßige Abstrahlung der Wärme in alle Richtungen
- Durch gezielte Wasserzugabe im unteren oder oberen Bereich des Ofens lässt sich der Dampfstoß mild oder kräftig ausführen
- Schraubfüße zur optimalen Ausrichtung



mit Steuerung:

kW	Art. Nr.
9	ARI3-90NB-CNR



Datenblatt

Zubehör für Ari Saunaöfen:



ARI HEATER

Edelstahlumrandung:

Art. Nr.

TH-COLLAR-ST4

Reling:

Art. Nr.

TH-GUARD-W3-D

TH-GUARD-W3-A

ARI CORNER

Edelstahlumrandung:

Art. Nr.

TH-COLLAR-ST4-CNR

Reling:

Art. Nr.

TH-GUARD-W4-CNR

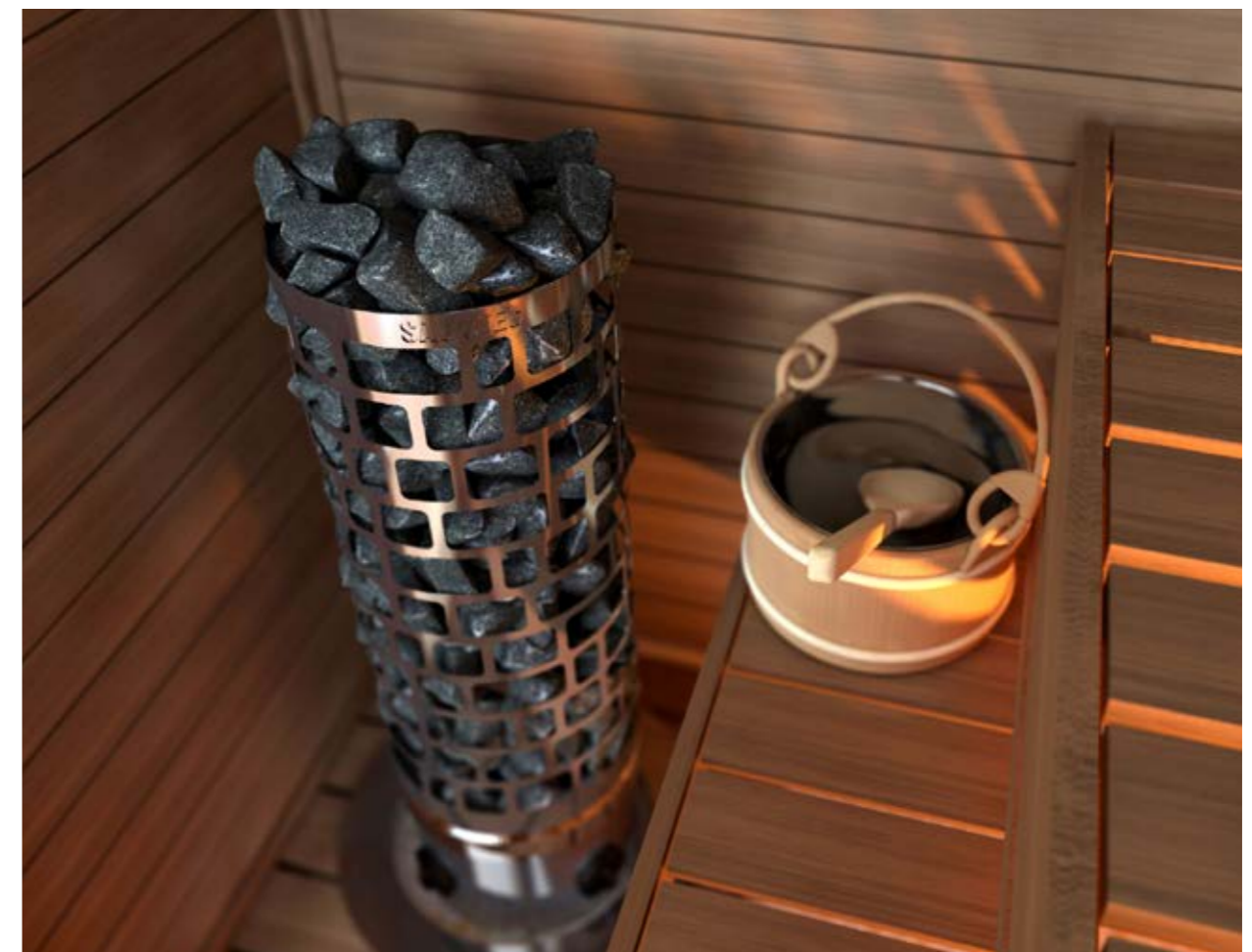

Savonia

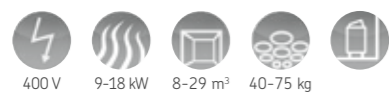

SAWOTEC Edelstahl

Der Savonia ermöglicht das ideale Aufheizen der gesamten Steinmenge sowie größere Aufgüsse.

Innovative Technik:

- Saunaofen Leistung: 9 kW, 10,5 kW, 12 kW, 15 kW und 18 kW
- Externe Steuerung
- Innen- und Außenmantel Edelstahl
- Heizstäbe gehen durch den gesamten Steinkorb
- Steinrost aus Edelstahl
- Rost- und verzunderungsfreie Heizstäbe
- Schraubfüße zur optimalen Ausrichtung



kW	Art. Nr.
9	SAV-090N-P
10,5	SAV-105N-P
12	SAV-120N-P
15	SAV-150N-P
18	SAV-180N-P



Datenblatt

Cumulus



Speckstein und Edelstahl werden beim Cumulus zu einer harmonischen Einheit.

Innovative Technik:

- Saunaofen Leistung: 6 kW und 9 kW
- Innen- und Außenmantel Edelstahl
- Ein Edelstahlkorpus umfasst an der Vorderseite Specksteinelemente
- Inklusive eingelassenen Specksteinschalen für Duftessenzen
- Mit integrierter (NB-Modelle) oder externer Steuerung erhältlich
- Rost- und verzunderungsfreie Heizstäbe



ohne Steuerung:		mit Steuerung:	
kW	Art. Nr.	kW	Art. Nr.
6	CML-60NS-P	6	CML-60NB-P
9	CML-90NS-P	9	CML-90NB-P



Datenblatt

Die große Steinmenge ermöglicht einen perfekten Aufguss, verlängert jedoch die Aufheizzeit.

Scandia NEXT



SAWOTEC Saunaofen

Der Scandia NEXT eignet sich für kleine bis mittelgroße Saunakabinen und überzeugt mit seinem großem Steinbehälter.

Innovative Technik:

- Saunaofen Leistung: 4,5 kW, 6 kW, 8 kW und 9 kW
- Erhältlich mit externer oder integrierter Steuerung
- Flexible Anbringung der Steuerung (rechts oder links – NB-Modelle)
- Abdeckrahmen und Hitzeschild aus Edelstahl
- Außenmantel Edelstahl gebürstet
- Innenmantel und Steinrost aus Aluzink
- Rost- und verzunderungsfreie Heizstäbe
- Ist auch als Monophasenofen erhältlich
- Optional:
 - Wasserauffangschale HP02-016

Keine Vorwahlzeit bei Modellen mit integrierter Steuerung.



ohne Steuerung:

kW	Art. Nr.
4,5	SCA-45NS-N
6	SCA-60NS-N
8	SCA-80NS-N
9	SCA-90NS-N

mit Steuerung:

kW	Art. Nr.
4,5	SCA-45NB-N
6	SCA-60NB-N
8	SCA-80NB-N
9	SCA-90NB-N



Datenblatt

Scandia NEXT combi



SAWOTEC Saunaofen

Dampfsaunaerlebnis in kompakter und formschöner Bauweise.

Innovative Technik:

- Saunaofen Leistung: 6 kW, 8 kW und 9 kW
- Verdampferleistung: bis 2 kW
- Externe Steuerung
- Abdeckrahmen und Hitzeschild aus Edelstahl
- Außenmantel Edelstahl gebürstet
- Innenmantel und Steinrost aus Aluzink
- Rost- und verzunderungsfreie Heizstäbe
- Anschluss für Wassermangelerkennung
- Einfache, schnelle Montage
- Heizelement für den Verdampfer liegt unterhalb des Tankes und kommt nicht mit Wasser in Berührung
- Inklusive Specksteinschalen für Duftessenzen
- Dampfaustrittsgitter für Kräuter
- Optional:
 - Wasserauffangschale HP02-016



kW	Art. Nr.
6	SCAC-60NS-N
8	SCAC-80NS-N
9	SCAC-90NS-N



Datenblatt



Mini



230/400 V 2,3-3,6 kW 1,3-6 m³ 8-10,5 kg



Datenblatt

SAWOTEC Saunaofen

Volles finnisches Saunavergnügen trotz kleiner Bauform – der Mini.

Innovative Technik:

- Saunaofen Leistung 2,3 kW, 3 kW und 3,6 kW
- Erhältlich mit externer oder integrierter Steuerung (NB-Modelle)
- Flexible Anbringung der Steuerung (rechts oder links)
- Steinrost aus Edelstahl
- Rost- und verzunderungsfreie Heizstäbe
- Optional:
 - Wasserauffangschale HP02-026

Mini combi



230/400 V 3,6 kW 1 kW 3-6 m³ 8-10,5 kg



Datenblatt

SAWOTEC Kombiofen

Perfekter Verdampferofen für kleinste Kabinen.

Innovative Technik:

- Saunaofen Leistung: 3,6 kW
- Verdampfer Leistung: 1 kW
- Externe Steuerung
- Rost- und verzunderungsfreie Heizstäbe
- Anschluss für Wassermangelerkennung
- Heizelement für den Verdampfer liegt unterhalb des Tankes und kommt nicht mit Wasser in Berührung
- Inklusive Specksteinschale für Duftessenzen
- Optional:
 - Wasserauffangschale HP02-026

Mini Corner



230/400 V 3,6 kW 3-6 m³ 8-10,5 kg



Datenblatt

SAWOTEC Eckvariante - Mini X ist speziell für die Montage in den Ecken der Saunakabine vorgesehen.

Innovative Technik:

- Saunaofen Leistung: 3,6 kW
- Mit integrierter Steuerung erhältlich
- Rost- und verzunderungsfreie Heizstäbe
- Optional:
 - Wasserauffangschale HP02-026



ohne Steuerung:		mit Steuerung:	
kW	Art. Nr.	kW	Art. Nr.
2,3	MN-23NS-Z	2,3	MN-23NB-Z
3	MN-30NS-Z	3	MN-30NB-Z
3,6	MN-36NS-Z	3,6	MN-36NB-Z



kW	Art. Nr.
3,6	MNC-36NS-Z



kW	Art. Nr.
3,6	MX-36NB-Z

Nordex NEXT



400 V 4,5-9 kW 3-14 m³ 18-22 kg

SAWOTEC Saunaofen

Der Saunaofen Nordex NEXT bietet trotz seiner kleinen Form einen großen Steinbehälter und ist einfach zu montieren.

Innovative Technik:

- Saunaofen Leistung 4,5 kW, 6 kW, 8 kW und 9 kW
- Erhältlich mit externer oder interner Steuerung
- Außenmantel Edelstahl, Innenmantel Aluzink
- Rost- und verzunderungsfreie Heizstäbe
- Einfache und schnelle Montage
- Optional:
 - Wasserauffangschale HP02-016



ohne Steuerung:		mit Steuerung:	
kW	Art. Nr.	kW	Art. Nr.
4,5	NR-45NS-N	4,5	NR-45NB-N
6	NR-60NS-N	6	NR-60NB-N
8	NR-80NS-N	8	NR-80NB-N
9	NR-90NS-N	9	NR-90NB-N

Nordex NEXT combi



400 V 6-9 kW 2 kW 5-14 m³ 18-22 kg

Kombiofen

Mit dem Nordex NEXT combi bleibt es Ihnen überlassen, ob Sie eine finnische oder Dampfsauna genießen.

Innovative Technik:

- Saunaofen Leistung 6 kW, 8 kW und 9 kW
- Verdampferleistung: 2 kW
- Außenmantel Edelstahl, Innenmantel Aluzink
- Anschluss für Wassermangelerkennung
- Rost- und verzunderungsfreie Heizstäbe
- Einfache und schnelle Montage
- Heizelement für den Verdampfer liegt unterhalb des Tankes und kommt nicht mit Wasser in Berührung
- Optional:
 - Wasserauffangschale HP02-016



Datenblatt



kW	Art. Nr.
6	NRC-60NS-N
8	NRC-80NS-N
9	NRC-90NS-N



Wasserauffangschale
HP02-016
HP02-026



Datenblatt



S2 holzbeheizter Saunaofen

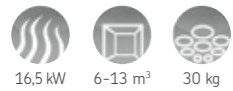

Der holzbeheizte Saunaofen S2 mit seinem Design in klassischer Eleganz wird die Blicke auf sich ziehen und ist optimal für kleine holzbeheizte Saunen geeignet.

Innovative Technik:

- Heizleistung 16,5 kW
- Einfache und schnelle Montage
- Eigengewicht 46 kgv

Optionales Zubehör:

- Bodenschutzplatte, schwarz (WL100)
- Schutzmantel, seitlich (WL400)
- Schutzmantel, 3-seitig (WL450)



kW	Art. Nr.
16,5	WKM16X-1



Datenblatt



Art. Nr.
WL100

Art. Nr.
WL400

Art. Nr.
WL450

Zubehör holzbefeuerte Öfen

- Schornsteinset mit Wanddurchführung (DWETN-115)
- Edelstahlschornstein mit Deckendurchführung (WHP1500)
- Stahlschornstein mit Deckendurchführung (WHP1500M)
- Kaminset für Fasssaunen - Edelstahl (WHP1500BS)
- Kaminset für Fasssaunen - Stahl (WHP1500BSM)



Datenblatt
DWETN-115



Datenblatt
WHP1500/WHP1500M



Datenblatt
WHP1500BS/WHP1500BSM



Art. Nr.
DWETN-115

Art. Nr.
WHP1500
WHP1500M

Art. Nr.
WHP1500BS
WHP1500BSM

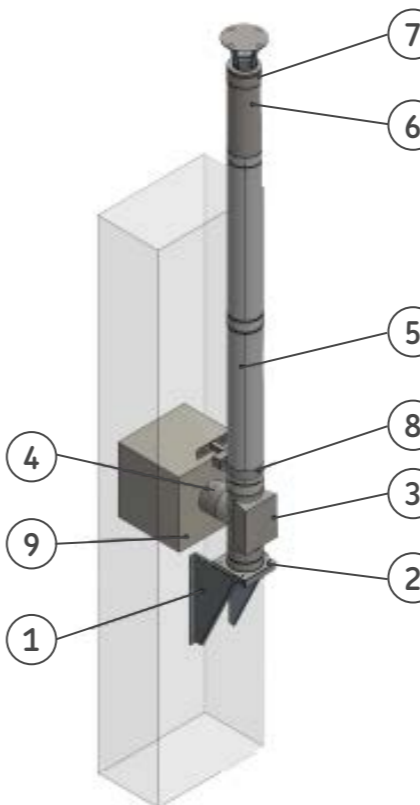

Schornsteinset DWETN-115

- 1 Konsolbleche, verstellbar
- 2 Grundplatte
- 3 T-Anschluß 90°
- 4 LE 500m mit integr. Wandf. kürzbar
- 5 Längenelement 1000mm
- 6 Längenelement 500mm
- 7 Regenhaube mit Mündungsaufschluss
- 8 Wandabstandshalter
- 9 Wanddurchführung

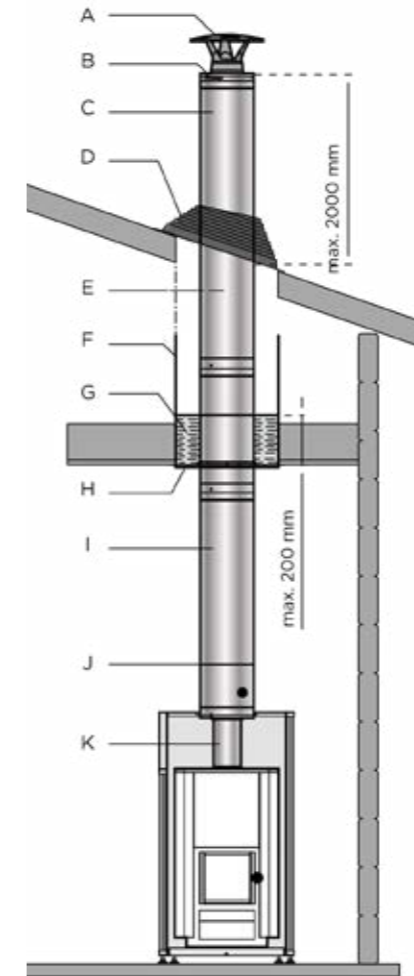

Schornsteinset WHP1500 / WHP1500M

- A Regenhaube
- B Oberes Endstück
- C Stahlschornsteinverlängerung 0,5-1 m
- D Klemmschelle und Regenkragen (Gummi)
- E Mindestabstand 100 mm
- F Schutzmantel
- G Durchführungsisolierung
- H Durchführungsbracket
- I Stahlschornstein 1.5 m
- J Schieber vom Stahlschornstein
- K Nicht isoliertes Ofenrohr 1 m, Edelstahl



Abschaltwippe

Für Ihre Sicherheit – Modulare Abschaltwippe für Saunaöfen.

Innovative Technik:

- Sicherheits-Abschaltung für Saunaöfen
- Abschaltung bei Druckbelastung der Wippe (z.B. Handtuch)
- Geeignet für Wandmontage über Saunaöfen
- Erfüllt die Anforderungen für Fernwirken gemäß DIN EN 60335-2-53
- In runder und eckiger Ausführung und in unterschiedlichen Maßen:
 - eckig: 220x400 mm oder 350x400 mm oder 500x500 mm
 - rund / Durchmesser: 530 mm oder 450 mm oder 350 mm

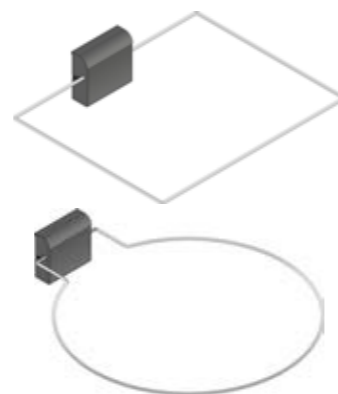

eckig:	rund:
Art. Nr.	Art. Nr.
SFE-220400	SFE-D350
SFE-350400	SFE-D450
SFE-500500	SFE-D530



Datenblatt



Art. Nr.
A-EMS

Montieren Sie den Not-Aus Schalter in einer maximalen Höhe von 100 cm und am Besten unmittelbar neben der Tür.



Datenblatt

Luftbefeuchter



Sauna-Luftbefeuchter
zylindrisch
Art.-Nr. HP01-070



Sauna-Luftbefeuchter
rechteckig
Art.-Nr. HP01-071

Türsensor Home

Für die Steuerungen
home.com4 RS485 und PRO-Serie (ab 2023)

Mit dem Türsensor ist es normgerecht erlaubt, den Saunaofen aus der Ferne einzuschalten.

Innovative Technik:

- Klein und platzsparend
- Einfache Installation
- Hoher Bedienkomfort



Art. Nr.
SAB00103

Türsensor-System

Für alle Steuerungen mit Fernstart-Funktion:
PRO Serie, wave.com4 11 kW, home.com4

Mit dem Türsensor ist es normgerecht erlaubt, den Saunaofen aus der Ferne einzuschalten. Die Saunatur muss geschlossen sein, damit der Fernstart über das Bedienfeld aktiviert werden kann.

Lieferumfang:

- Türüberwachung Steuereinheit
- Beleuchteter Taster inkl. 2 m Anschlussleitung
- Türsensor inkl. 2 m Anschlussleitung
- Magnet



Art. Nr.
SAB00102



Datenblatt

Saunasteine

Für Ihren Aufguss



Finnische Saunasteine
20 kg, 5 - 10 cm
Art.-Nr. R-990



Finnische Saunasteine
20 kg, 10 - 15 cm
Art.-Nr. R-993



Finnische Saunasteine rund
15 kg, 5 - 10 cm
Art.-Nr. R-991





SAUNA - STEUERUNGEN

<i>home.com4</i>	44
<i>PRO B2, PRO B3</i>	46
<i>PRO C2, PRO C3</i>	47
<i>Übersicht PRO D Serie</i>	48
<i>PRO D2, PRO D2i</i>	50
<i>PRO D3, PRO D3i</i>	51
<i>MySentio</i>	52
<i>MySentio WiFi</i>	53
<i>MySentio Remote</i>	54
<i>Übersicht Konnektivität PRO Serie</i>	55
<i>wave.com4 11kW</i>	56
<i>K1-NEXT</i>	57
<i>K2-NEXT</i>	57
<i>K3-NEXT</i>	57
<i>K4-NEXT</i>	58
<i>Leistungserweiterung</i>	58
<i>Fühler</i>	59
<i>Zubehör</i>	59

Moderne Saunatechnologie

home.com4 ist eine Steuerung mit Bluetooth-Technologie, welche die Steuerung der Saunafunktionen über ein mobiles Gerät ermöglicht. home.com4 steuert alle Saunaformen: die Biosauna, die konventionelle Sauna, die Infrarotsauna oder deren Kombination, die Hybridsauna. Sie können auch die Beleuchtung und Musikwiedergabe in Ihrer Sauna steuern.

Die Funktionen können auch direkt am stilvoll designten Bedienteil gesteuert werden. Das Auswahlménü ist selbsterklärend und übersichtlich. home.com4 ist die perfekte Lösung für Familiensaunen und öffentliche Saunen und kann mit einem Zugangscode gesichert werden.



home.com4 macht Ihr intelligentes Gerät zum Bedienfeld der Sauna:

- Nutzerfreundliche Bluetooth-Steuerung mit dem mobilen Gerät
- Das Programm für mobile Geräte kann im AppStore und bei Google Play heruntergeladen werden. Es enthält auch eine Demo-Version.
- Alle Steuerfunktionen der Sauna in einem Gerät
- Steuerung max. für 10.5 kW Saunaöfen
- Anschluss einer zusätzlichen Leistungseinheit (wird für Elektrosaunaöfen über 10,5 kW benötigt)
- Steuerung der Infrarotstrahler (3,5 kW oder max. 500 W mit Dimmer)
- Steuerung des Verdampfers max. 3,5 kW
- Steuerung des LED-Farblicht (max. 4 Stück über DMX zu steuernde RGBW-Farblichtgruppe)
- Steuerung für eine Lichtquelle von max. 100 W
- Steuerung des Ventilators (max. 100 W)
- In schwarz und weiß erhältlich
- Automatisches Nachtrocknungs-Programm
- Benutzerprofile



Zur WiFi Nutzung:

Art. Nr.	Art. Nr.
HC4-B	HC4-B-RS485
HC4-W	HC4-W-RS485

mit RS485 Schnittstelle für die Bus-Anbindung ans Hausbus-System sowie für MySentio in Verbindung mit S-WIFI01



PRO B2, PRO B3



Für die gewerbliche Saunanutzung

Von Steuerungen für den gewerblichen Einsatz wird viel erwartet. sentiotec hat auf diese Herausforderung mit der vielseitigen, für anspruchsvolle Objekte entworfenen PRO-Serie geantwortet.

Die PRO B Steuerung wird vorwiegend in Saunas von Bädern und Hotels eingesetzt. Die Saunakabine lässt sich leicht steuern, insbesondere, wenn das PRO Net-Steuergerät mit dem Internet verbunden ist.

Für die Geräte werden nur hochwertige und langlebige Materialien verwendet. Sie bieten einen angenehmen Nutzerkomfort und ein übersichtliches Auswahlménü. Mit dem Steuergerät kann auch die Beleuchtung und Belüftung der Sauna gesteuert werden.

Übersichtliches Display zur Steuerung der konventionellen Sauna PRO B2:

- Sehr nutzerfreundlich
- Digitale Temperaturanzeige
- Steuerung des Elektroofens (max. 10,5 kW)
- Anschluss einer zusätzlichen Leistungseinheit (wird für Elektroöfen über 10,5 kW benötigt)
- Per Fernbedienung steuerbar (PRO Net/serienmäßige Schnittstelle RS485)
- Anschluss für Sicherheitseinrichtungen des Elektroofens
- Potentialfreier Fernstart
- Heizzeitbegrenzung erweiterbar (6/12/18/24)
- Ein- oder Zweifühler System

PRO B3 (zusätzlich zu PRO B2):

- Digitale Feuchtigkeitsanzeige
- Automatisches Nachtrocknungs-Programm
- Steuerung des Verdampfers (max. 3,5 kW)
- Beleuchtung & Belüftung (nicht Steuerbar)



PRO B2

Zur Steuerung des Saunaofens, und der Beleuchtung

Art. Nr.

PRO-B2



Datenblatt



PRO B3 Combi

Zur Steuerung des Saunaofens, Kombiofens, der Beleuchtung und dem automatischen Nachtrocknungsprogramm

Art. Nr.

PRO-B3



Datenblatt



WiFi fähig

S-WIFI01 sowie Türsensor oder Abschaltwippe für WiFi Nutzung erforderlich

PRO C2, PRO C3



Für neuartige Saunaerlebnisse

Die Kombination von Elektroofen und Infrarotstrahlern ermöglicht ein vollkommen neuartiges Saunaerlebnis. Mithilfe der PRO C-Steuerung lassen sich Saunaöfen und Infrarotstrahler leicht und komfortabel steuern.

Das PRO C-Steuergerät ist für die gewerbliche Nutzung ausgelegt und für die Steuerung von Saunaöfen mit großer Leistung. Mit dem Steuergerät kann auch die Beleuchtung und Belüftung der Sauna gesteuert werden.

Mithilfe des PRO Net kann das Gerät von der Ferne aus gesteuert werden.

Übersichtliches Display für die Steuerung der Hybridsauna PRO C2:

- Einfacher Benutzerzugang
- Speichern von Benutzerprofilen
- Digitale Temperaturanzeige
- Steuerung des Elektroofens (max. 10,5 kW)
- Anschluss einer zusätzlichen Leistungseinheit (wird für Elektroöfen über 10,5 kW benötigt)
- Steuerung von Beleuchtung und Belüftung mit Dimmer
- Steuerung der Infrarotstrahler (schaltbar 3,5 kW oder max 500W dimmbar)
- Per Fernbedienung steuerbar (PRO Net/serienmäßige Schnittstelle RS485)
- Anschluss für das Sicherheitsgerät des Elektroofens
- Timer-Funktion und Einstellung der Laufzeit
- Potentialfreier Fernstart
- Ein- oder Zweifühler System
- Eco-Modus

PRO C3 (zusätzlich zu PRO C2):

- Digitale Feuchtigkeitsanzeige
- Automatisches Nachtrocknungs-Programm
- Steuerung des Verdampfers (max. 3,5 kW)



PRO C2

Zur Steuerung des Saunaofens, der Beleuchtung, der Belüftung und der Infrarotstrahler

Art. Nr.

PRO-C2



Datenblatt



PRO C3

Zur Steuerung des Saunaofens, des Kombiofens, der Beleuchtung, der Belüftung, dem automatischen Nachtrocknungsprogramm und der Infrarotstrahler

Art. Nr.

PRO-C3



Datenblatt



WiFi fähig

S-WIFI01 sowie Türsensor oder Abschaltwippe für WiFi Nutzung erforderlich



Erleben Sie Sauna mit allen Sinnen.
Mit der PRO D Serie von sentiotec.



Die **PRO D Familie** von **sentiotec** besticht durch ihr modernes und zeitloses Design und kann sowohl außerhalb als auch innerhalb der Sauna montiert werden. Also direkt in der Sauna, unmittelbar in Ihrer Nähe.

Mittels **PRO D2** können Sie einfach und bequem Ihren Saunaofen auf die gewünschte Temperatur bringen. Und für den Fall, dass Sie es doch noch gerne in paar Grad wärmer hätten, müssen Sie nicht aufstehen, um Änderungen vorzunehmen. Mit der **PRO D Serie** können Sie von der Sitz- oder Liegebank alle Einstellungen anpassen.

Zusätzlich gibt es die Option mit der **PRO D2i** einen Infrarot Strahler in Ihrer Sauna zu platzieren und zu bedienen. Ein zusätzliches Bedienteil kann direkt neben dem Strahler zur Steuerung der Intensität platziert werden.



Zusätzlich zu den Funktionen der **PRO D2** bietet Ihnen die **PRO D3** die Möglichkeit einen Kombiofen zu bedienen und so eine angenehme Luftfeuchtigkeit in Ihre Sauna zu zaubern.



PRO D Bluetooth



PRO D DMX

Sound:

Sie wollen Ihre Lieblingsmusik hören, oder vielleicht sogar in der Sauna telefonieren, oder mit Ihrem Sprachassistenten kommunizieren? Mit der **PRO D Bluetooth** können Sie Ihr Handy einfach und bequem verbinden und die Lautstärke der Musik anpassen - direkt von der Sitzbank aus.

Mehr auf Seite 90

Licht:

Und wer in der Sauna gerne einen Sonnenuntergang erleben möchte und im rötlichen Licht glänzen möchte, dem bietet die **PRO D DMX** alles, was das Farbspektrum hergibt. Dieses Bedienteil kann wieder direkt neben Ihnen auf Ihrer Lieblingsseite montiert werden und gliedert sich optisch perfekt in die Kabine ein.

Mehr auf Seite 92



Datenblatt
PRO D



Datenblatt
PRO D
IP-65



PRO D2, PRO D2i



Innovative Technik PRO D2:

- 2-teilige Saunasteuerung (bis zu 4 Saunabedienteile verwendbar)
- Patentierte Technologie
- Montage des Bedienteils innerhalb und außerhalb der Sauna möglich
- Maximale Schaltlast des Heizsystems: 10,5 kW
- Licht und Lüfter schaltbar und dimmbar (max. 100 W)
- Heizzeitbegrenzung für gewerblichen Einsatz erweiterbar (6/12/18/24 h)
- Energieeffiziente Elektronik
- Anschluss für Sicherheitseinrichtungen oder Türüberwachung
- Ein- oder Zweifühlersystem
- Digitale und minutengenaue Zeitvorwahl
- Digitale Temperaturvorwahl und Temperaturanzeige
- Fernstart über potenzialfreien Kontakt
- Eco-Modus
- Statusausgang
- Anschluss einer zusätzlichen Leistungserweiterung (wird für Elektroöfen über 10,5 kW benötigt)
- Benutzerprofile

Innovative Technik PRO D2i (zusätzlich zu PRO D2):

- Zusatzausgang schaltbar bis 3,5 kW oder 500W dimmbar (z.B. für Infrarotstrahler oder Infrarot-Wärmeplatten)
- Optional: Bedienteil für Zusatzausgang

Optional:

- WiFi fähig in Verbindung mit dem "BUS-CON-D" und "S-WIFI01" sowie Türsensor-System (Seite 41) oder Abschaltwippe (Seite 40) für Wifi Nutzung fähig
- PRO D Bus Converter für RS 485 Anbindung für Hausbussysteme
- Leistungsteil im Gehäuse der Schutzklasse IP65 (Strahlwasser geschützt)



Optional: PRO D Leistungsteil
Kann auch innerhalb der Sauna montiert werden. Leistungsteil im Gehäuse der Schutzklasse IP65. Das gewünschte Bedienteil muss separat bestellt werden.

Art. Nr.
PROD-IP65-L



Optionales Bedienteil Zusatzausgang

Art. Nr.
PRO-DA-CU
PRO-DAW-CU



PRO D2

Art. Nr.

PRO-D2*

PRO-D2W*

PRO-D2-CU
(Zusätzliches Bedienteil)

PRO-D2W-CU
(Zusätzliches Bedienteil)



PRO D2i

Art. Nr.

PRO-D2i*

PRO-D2iW*

PRO-D2i-CU
(Zusätzliches Bedienteil)

PRO-D2iW-CU
(Zusätzliches Bedienteil)



*Standardmäßig
im Lieferumfang enthalten:
Leistungsteil
Schutzklasse: IPX4

PRO D3, PRO D3i



Innovative Technik PRO D3 (zusätzlich zu PRO D2):

- Maximale Verdampferleistung: 3,5 kW
- Betrieb mit echtem Feuchtfühler oder getaktet (Fühler muss separat bestellt werden)
- Nachrocknungsprogramm
- Digitale Feuchtevorwahl
- Feuchteanzeige (nur mit Feuchtfühler)

Innovative Technik PRO D3i (zusätzlich zu PRO D3):

- Zusatzausgang schaltbar bis 3,5 kW oder 500 W dimmbar (z.B. für Infrarotstrahler oder Infrarot-Wärmeplatten)
- Optional: Bedienteil für Zusatzausgang

Optional:

- WiFi fähig in Verbindung mit dem "BUS-CON-D" und "S-WIFI01" sowie Türsensor (Seite 41) oder Abschaltwippe (Seite 40) für Wifi Nutzung fähig
- PRO D Bus Converter für RS 485 Anbindung für Hausbussysteme
- Leistungsteil im Gehäuse der Schutzklasse IP65 (Strahlwasser geschützt)



Optional: PRO D Leistungsteil
Kann auch innerhalb der Sauna montiert werden. Leistungsteil im Gehäuse der Schutzklasse IP65. Das gewünschte Bedienteil muss separat bestellt werden.

Art. Nr.
PROD-IP65-L



Optionales Bedienteil Zusatzausgang

Art. Nr.
PRO-DA-CU
PRO-DAW-CU



PRO D3

Art. Nr.

PRO-D3*

PRO-D3W*

PRO-D3-CU
(Zusätzliches Bedienteil)

PRO-D3W-CU
(Zusätzliches Bedienteil)



PRO D3i

Art. Nr.

PRO-D3i*

PRO-D3iW*

PRO-D3i-CU
(Zusätzliches Bedienteil)

PRO-D3iW-CU
(Zusätzliches Bedienteil)



*Standardmäßig
im Lieferumfang enthalten:
Leistungsteil
Schutzklasse: IPX4

MySentio

Ab jetzt ist Ihr **sentiotec** Saunaerlebnis bereit, wenn Sie es sind.

Mit der neuen **MySentio App** haben Sie alle Funktionen der Sauna in Ihrer Hand! Das einfache Bedienfeld ermöglicht es Ihnen ganz unkompliziert Ihre Sauna nach Ihren Bedürfnissen über ein mobiles Endgerät einzustellen, wo und wann Sie wollen.

Die **MySentio App** steuert alle Saunaformen: Die konventionelle Sauna, die Infrarot sauna oder deren Kombination, die Hybridsauna. Sie können auch die Beleuchtung in Farbe in Ihrer Sauna steuern.

Viele **sentiotec** Steuerungen lassen sich auf die neue Technologie upgraden, ganz einfach mittels **MySentio WiFi** oder **MySentio Remote**.

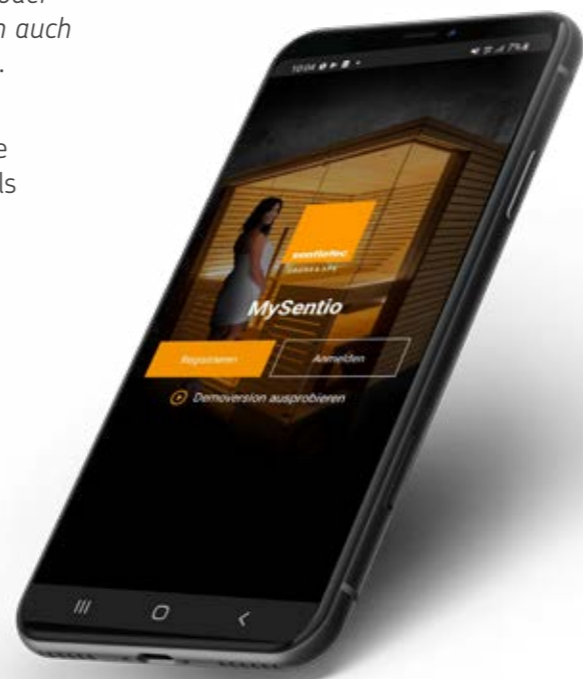

MySentio WiFi

Für home.com4 RS485 und PRO Serie

Mit dem **MySentio WiFi** lassen sich fast alle Funktionen bequem und komfortabel über die MySentio App nutzen. Um den sicheren Betrieb zu gewährleisten, müssen entsprechende Sicherheitsvorkehrungen getroffen werden (zB Abschaltwippe oder Türsensor, Seite 40).



MySentio WiFi
Weitere Informationen Seite 53

MySentio Remote

Für wave.com4 11kw und sentiotec Dampfgenerator (S. 88)

Mit der **MySentio Remote** kann Ihre Sauna mit der über die Steuerung gewählten Voreinstellungen von unterwegs aus eingeschaltet werden. Für den sicheren Betrieb benötigen Sie folgendes Zubehör: Abschaltwippe oder Türsensor-System, Seite 40.



MySentio Fernstart
Weitere Informationen Seite 54

MySentio WiFi

Die komfortabelste Art und Weise Ihre Sauna von unterwegs zu bedienen. Alle Funktionen in einer App.

Innovative Technik:

- Plug & Play
- WiFi Dongle*
- Nutzerfreundliche Steuerung mit einem mobilen Endgerät
- Die App kann für mobile Geräte im Apple App Store oder Google Play Store heruntergeladen werden. (Inklusive Demo Version)
- Alle Funktionen der angeschlossenen Saunasteuerung**
- Steuerung der Temperatur und Feuchte
- Steuerung der Infrarotstrahler
- Steuerung des LED Farblichts
- Steuerung für eine Lichtquelle
- Steuerung des Ventilators
- Mehrere Benutzerprogramme
- Low Power Technologie

*Der WiFi Dongle wird mittels Netzwerkabel an die Steuerung angeschlossen und muss sich in der Reichweite Ihres Netzwerkes (WLAN) befinden. Bei der **PRO D Serie** ist zusätzlich ein **BUS Converter** notwendig.



MySentio WiFi
Art.-Nr. S-WIFI01 / 1-053-313

Auch für bestehende Steuerungen nachrüstbar (abwärtskompatibel).
Genauere Informationen finden Sie hier:



Datenblatt

**Kompatible Geräte / Funktionen:

	Sauna-Temperatur	Feuchte	Infrarot (Zusatzausgang)	Farblight	Licht schaltbar	Licht dimmbar	Lüfter schaltbar	Lüfter dimmbar	Laufzeit	Benutzerprogramm
home.com4 RS485	X	X	X	X	X		X		X	X
PRO B2	X									
PRO B3	X	X								
PRO C2	X		X		X	X	X	X	X	X
PRO C3	X	X	X		X	X	X	X	X	X
PRO D2	X				X	X	X	X	X	X
PRO D2i	X		X		X	X	X	X	X	X
PRO D3	X	X			X	X	X	X	X	X
PRO D3i	X	X	X		X	X	X	X	X	X



MySentio Remote

Starten Sie Ihre Sauna und Ihr Dampfbad von unterwegs.

Innovative Technik:

- Mobile Nutzung und Cloud Technik
- WiFi verbunden (einfache Verbindung und Einrichtung)
- Statusfunktionen verfügbar (eingeschalten)
- Für alle Steuergeräte mit potenzialfreiem Fernstarteingang (Sauna-, Infrarot- und Dampfbadsteuerungen)

Um einen Saunaofen mittels Fernstartfunktion betreiben zu können, müssen entsprechende Sicherheitsvorkehrungen getroffen werden (zB Sicherheitsabschaltung oder Türüberwachung)



Datenblatt

Installationsbox

Relais Box

Um erweiterte Funktionen (zB ein externes Gerät einzuschalten) zu generieren, muss die Relais-Box zwischen Saunasteuerung und WiFi Dongle geschaltet werden.



Installationsbox

Dongle

APP

Schaltfunktionen konfigurierbar

- ein externes Gerät ein, wenn Ofen ein
- ein externes Gerät ein, wenn Licht ein
- bei Wassermangel, externes Gerät ein
- externes Gerät ein, wenn Fehler vorliegt

Übersicht Konnektivität home.com4 & PRO Serie

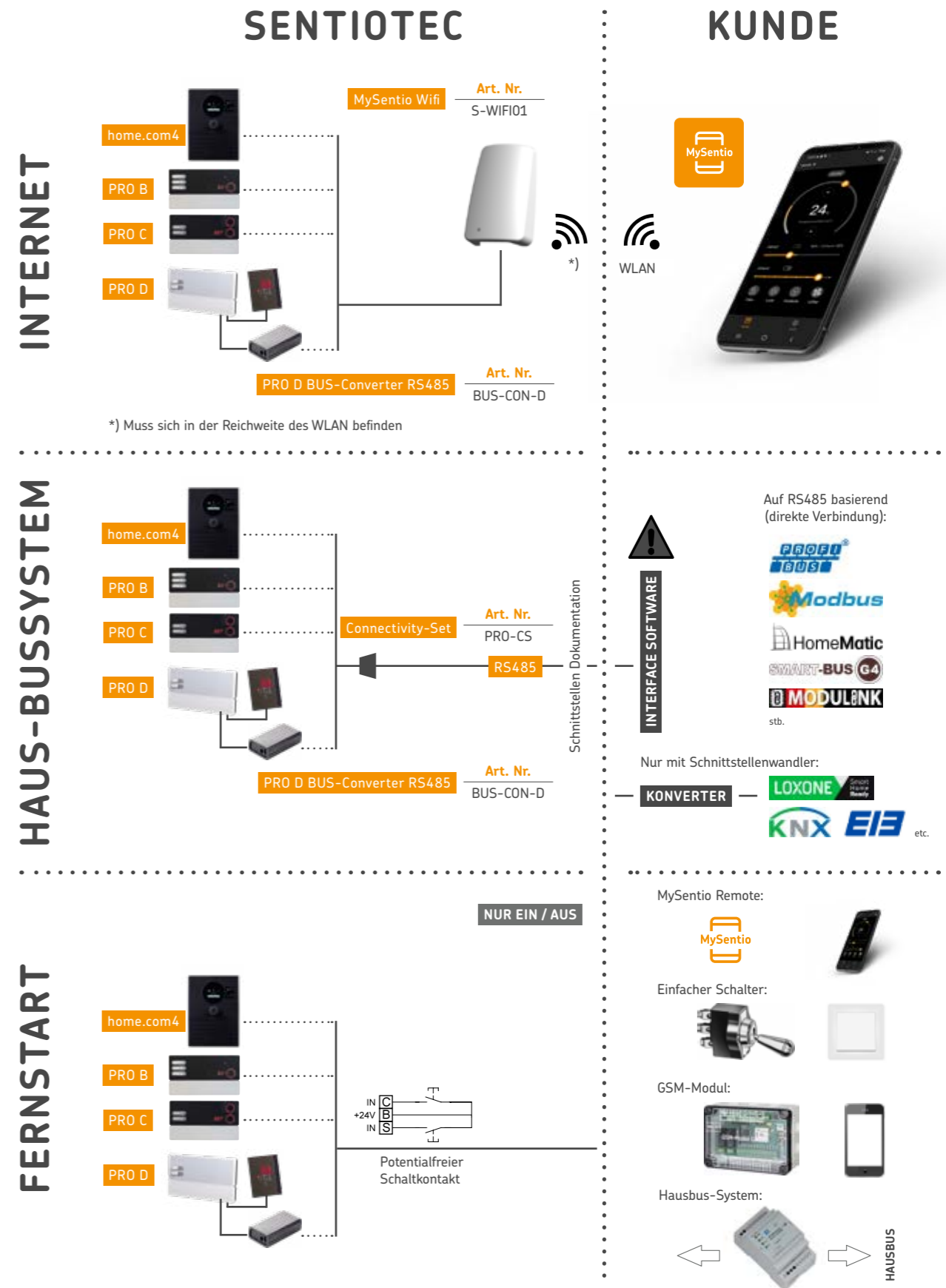

wave.com4 11 kW



Bedienteil für Basis- & Feuchtemodul
Das patentierte Innen- & Außenbedienteil
im innovativen Wave-Design.

Innovative Technik:

- Patentierte Technologie – Montage innerhalb und außerhalb der Sauna möglich
- Flacher Einbau in die Kabine (nur 10 mm sichtbar)
- Temperaturfest bis zu 120 °C
- Feuchtestfest
- Übersichtliche Anzeige (große 7-Segment-Anzeige)
- Mehrere Bedienteile (bis zu vier) können am selben Leistungsteil angeschlossen werden
- Einfache Montage mit Standard-Dosenbohrer
- Verschiedene Farb- und Materialvarianten lieferbar
- Digitale Innentemperaturanzeige auf dem Bedienteil
- Ideal für Außensaunen



Basis- & Feuchtemodul

Die wave.com4 lässt keine Wünsche offen. Das modulare Leistungsteil bietet alle gängigen Funktionen. Sie entscheiden, wie Ihre Sauna ausgestattet wird – wave.com4 macht's möglich!

Innovative Technik (Basismodul):

- Schutzklasse: IP65
- Fernstart mit optionaler Türüberwachung
- Modular erweiterbarer Steuerungsaufbau
- Temperatureinstellung von 30 bis 110 °C (in 1 °C-Schritten)
- Programmierbare Sonderfunktionen
- Beleuchtung dimmbar, Phasenanschnitt
- Mehrere Bedienteile können am selben Leistungsteil angeschlossen werden (wave.com4 Bedienteile müssen separat bestellt werden)
- Getrennter Heiz- und Lichtkreis (EN 60335-2-53 & EN 60335-1)
- Sicherheitstemperaturbegrenzung
- Heizzeitbegrenzung 1-12 Stunden wählbar
- Vorwahlzeit von 1 bis 24 h
- Automatische Fehlererkennung (Fühlerbruch, Fühlerkurzschluss, ...)
- Mehrsprachiges Menü
- Eco-Modus

ACHTUNG: Ofenföhler F1, Bankföhler F2 und Feuchte-Temperatur-Sensor (FTS2) müssen separat bestellt werden. (Siehe Seite 55)



Art. Nr.

WC4-B-D

WC4-B-S



Datenblatt



Basismodul:

Art. Nr.

WC4-B-11

Feuchtemodul:

Art. Nr.

WC4-H-PCB

K1-NEXT



Top-Qualität zum Top-Preis.
Das ist der Einstieg ins Saunavergnügen.

Innovative Technik:

- Einteiliges Gehäuse mit integrierter Steuerung
- Temperatur stufenlos regelbar von 40 °C bis 125 °C
- Temperatur- und Sicherheitsföhler für den Ofen
- Abschaltung bei Föhlerbruch und Kurzschluss
- Heizzeitbegrenzung 6 h
- Lichtanschluss
- Einföhler-System



Datenblatt



Art. Nr.

K1-9-N

K2-NEXT



Digitales Display. Trotz voller Funktionalität mit Timer und digitalem Display zu niedrigem Preis.

Innovative Technik (zusätzlich zu K1-NEXT):

- Digitales Display: Eingabe der Vorwahlzeit (im 15-Minuten-Takt)



Datenblatt



Art. Nr.

K2-9-N

K3-NEXT



Mit Feuchtemodul.

Diese Steuerung kombiniert Sauna- und Feuchtebetrieb mit hoher Qualität und niedrigem Preis.

Innovative Technik (zusätzlich zu K2-NEXT):

- Feuchtebetrieb, Temperaturwahl 40 °C bis 65 °C
- Verdampferleistung: 3 kW
- Wassermangelanzeige
- Akustisches Signal
- Anzeige der Betriebsart für Temperatur und Feuchte, sowie Vorwahlzeit im 15-Minuten-Takt
- Zweiföhler-System



Datenblatt



Art. Nr.

K3-9-N



K4-NEXT



Mit Temperaturanzeige.
Trotz voller Funktionalität mit Timer und digitaler
Temperaturanzeige zum niedrigem Preis.

Innovative Technik (zusätzlich zu K1-NEXT):

- Digitale Temperaturanzeige
- Digitales Display: Eingabe der Vorwahlzeit
(bis 24 h minutengenau)
- Optische Fehleranzeige



Datenblatt



Art. Nr.

K4-9-N

Leistungserweiterung

Zusätzliche Leistungseinheit zur Erweiterung
des Leistungsbereiches von Steuergeräten.

- 0-S2-18 kann zusätzlich 9 kW steuern
- 0-S2-18S zusätzlich zu S2-18: geräuscharm
- 0-S2-30 kann zusätzlich 21 kW steuern



Art. Nr.

0-S2-18

0-S2-18S

0-S2-30



Datenblatt

Fühler



Fühler F1
Ofenfühler, 1,5m Kabellänge
Art.-Nr. 0-F1



Fühler F2
Bankfühler, 1,5m Kabellänge
Art.-Nr. 0-F2



Fühler FTS2
Feuchttemperaturfühler, 6m Kabellänge
Art. Nr. 0-FTS2



Datenblatt

Zubehör

optionales Holzgehäuse für die Fühler der A-Serie, K-Serie und der C-Serie



Holzgehäuse für F1 und F2 Fühler
Art.-Nr. SC-F1F2-H (Hell)
Art.-Nr. SC-F1F2-D (Dunkel)



Holzgehäuse für FTS2 Fühler
Art.-Nr. SC-FTS2-H (Hell)
Art.-Nr. SC-FTS2-D (Dunkel)



SAUNA - ZUBEHÖR

<i>Thermo- und Hygrometer</i>	62
<i>Sanduhren</i>	62
<i>Kübel & Kellen</i>	63
<i>Saunatüren</i>	64
<i>Zubehör</i>	64
<i>Lampen</i>	65
<i>Kopf- und Rückenstützen</i>	65
<i>Ofenschutzgitter</i>	66
<i>Wandofenhalterung</i>	66
<i>Schwalldusche</i>	66
<i>Duftschale</i>	66
<i>Sonstiges</i>	66
<i>Saunazubehör Basic</i>	67
<i>Ruheliege</i>	68
<i>Ergonomische Saunaliege</i>	68
<i>Mentholkristalle</i>	69
<i>Sauna-Peelingsalze</i>	69
<i>Sauna-Duftkonzentrate</i>	69

Thermo- und Hygrometer

Temperatur- und Feuchtigkeitsmessgeräte



Thermometer und Hygrometer
Durchmesser 150 mm
Art.-Nr. A-210-THW



Thermo-Hygrometer
Durchmesser 130 mm
Art.-Nr. 260-TH-0D



Thermometer
230 x 230 x 30 mm (B x H x T)
Art.-Nr. 220-TP (Nadelholz)



Thermometer Quadrat
Art.-Nr. 223-TA (Espe)
Art.-Nr. 223-TD (Red Cedar)



Thermo-Hygrometer Quadrat
Art.-Nr. 225-THA (Espe)
Art.-Nr. 225-THD (Red Cedar)



Thermo-Hygrometer Quadrat, geteilt
Art.-Nr. 224-THA (Espe)
Art.-Nr. 224-THD (Red Cedar)



Thermo-Hygrometer
225 x 140 mm (B x H)
Art.-Nr. 221-THA (Espe)
Art.-Nr. 221-THD (Red Cedar)
Art.-Nr. 221-THP (Nadelholz)



Thermo-Hygrometer
geschwungenes Gehäuse
Art.-Nr. 271-THBP

Sanduhren

Perfektes Timing



Sanduhr
15 Minuten
Art.-Nr. 553-A (Espe)
Art.-Nr. 553-D (Red Cedar)

Sanduhr
15 Minuten
65 x 340 mm (B x H)
Art.-Nr. 551-D (Red Cedar)
Art.-Nr. 551-P (Nadelholz)



Sanduhr Espe
15 Minuten
65 x 300 mm (B x H)
Art.-Nr. 551-A



Sanduhr Nadelholz
15 Minuten
65 x 340 mm (B x H)
Art.-Nr. 551-EP



NEU



Sanduhr
15 Minuten
65 x 340 mm (B x H)
Art.-Nr. 553-W-BL

Kübel & Kellen

Entspannter Aufguss



Saunazubehör Premium schwarz
Kübel 4l und Kelle
Art.-Nr. A-10111



Saunakübel Red Cedar, 4 L
mit Plastik-Inneneinsatz
Art.-Nr. 340-D



Saunakübel, 4 L
mit Plastik-Inneneinsatz
Art.-Nr. 340-P



Saunakübel, 3 L
mit Plastik-Inneneinsatz
Art.-Nr. 330-P



Profisaunakübel
mit Edelstahlinsert
Art.-Nr. 341-MP (3 L)



Plastik-Innenschale, 4 L
Art.-Nr. 304
Plastik-Innenschale, 3 L
Art.-Nr. 303



Edelsthalimer 5l
mit gebogenem Griff Espe und Red Cedar
Art.-Nr. 373-MA
373-MD (Red Cedar)



Kübel "Steamwater" 4l
Schwarz
Art.-Nr. 342-BL



Kübel "Steamwater" 4l
Red Cedar
Art.-Nr. 342-D



Edelsthalkele
mit gebogenem Griff Espe
und Red Cedar 100ml
Art.-Nr. 453-MA
Art.-Nr. 453-MD (Red Cedar)



Schöpfkelle "Steamshot" 49 cm
100ml
Art.-Nr. 449-BL (Schwarz)
Art.-Nr. 449-D (Red Cedar)



Holzkelle 41 cm
100 ml
Art.-Nr. 440-B
Art.-Nr. 440-D (Red Cedar)



Schöpfkelle 40 cm
Edelstahl mit Holzgriff, 100 ml
Art.-Nr. 441-MP
Art.-Nr. 441-MD (Red Cedar)



Schöpfkelle 40 cm
Edelstahl mit Holzgriff, 200 ml
Art.-Nr. 442-MP
Art.-Nr. 442-MD (Red Cedar)



Saunatüren

Wohlfühlambiente



Saunatür DS80
3-seitiger Rahmen, Klarglas oder Bronze
8 mm ESG, Bänder links oder rechts anschlagbar
Glas: 590 oder 680 x 1915 mm
Rahmen Fichte: 650 oder 740 x 1960 x 80 mm
Art.-Nr. DS80-3CS-590 (Klarglas, 590 mm)
Art.-Nr. DS80-3BS-590 (Bronze, 590 mm)
Art.-Nr. DS80-3CS-680 (Klarglas, 680 mm)
Art.-Nr. DS80-3BS-680 (Bronze, 680 mm)

Saunatür DS40
3-seitiger Rahmen, Klarglas 8 mm ESG,
Bänder links oder rechts anschlagbar
Glas: 590 oder 680 x 1915 mm
Rahmen Fichte: 650 oder 740 x 1960 x 40 mm
Art.-Nr. DS40-3CS-590 (590 mm)
Art.-Nr. DS40-3CS-680 (680 mm)



Saunatür DS80, Klarglas
3-seitiger Rahmen, 8 mm ESG,
Bänder links oder rechts anschlagbar
Glas: 824 x 1997 mm
Rahmen Fichte: 920 x 2060 x 80 mm
Art.-Nr. DS80-3CS-824 (824 mm)

Saunatür DS80B, Grauglas
3-seitiger Rahmen, 8mm ESG
Bänder sind links oder rechts anschlagbar
Glas: 590 x 1915 mm
Rahmen: 650 x 1960 x 80 mm
Art.-Nr. DS80B-3G-590 (590 mm)



NEU

Zubehör

Weiteres Zubehör finden Sie
in unserer Preisliste

Für Saunatüren



Türband Glas/Glas eckig
Art.Nr. DH-GG-A (Edelstahl)
Art.Nr. DH-GG-SZ



Türband Glas/Holz eckig
Art.Nr. DH-GW-A (Edelstahl)
Art.Nr. DH-GW-SZ

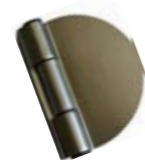

Glastürband halbrund
Art.Nr. DH-SC



Türgriff Linde
Lochabstand 20 cm
Art.Nr. 562-L



Türgriff Holz/Edelstahl
Lochabstand 20 cm
Art.Nr. 564-B



Türgriff Linde, schwarz
Lochabstand 87,5 cm
Art.Nr. DH-WW-B-875



Türgriff Linde, schwarz
Lochabstand 20 cm
Art.Nr. DH-WW-B-200

NEU

NEU

Lampen

Angenehme Beleuchtung



Saunalicht Abdeckung
auch für ECKEINBAU
Art.-Nr. 915-VP



Saunalicht Abdeckung
Art.-Nr. 917-A (Espe)
Art.-Nr. 917-D (Red Cedar)



Saunalicht Abdeckung
150 x 305 x 10 mm (B x H x T)
Art.-Nr. 913-VP



Saunalicht Abdeckung
auch für ECKEINBAU
207 x 280 mm (B x H)
Art.-Nr. 914-VP



Saunalicht Abdeckung
nur für ECKEINBAU
Art.-Nr. 920-L (Linde)



Saunaleuchte IP54 40 W
(Passend für alle Abdeckungen,
ausgenommen 915-VP)
Art.-Nr. A-910

Kopf- und Rückenstützen

Komfort & Ergonomie

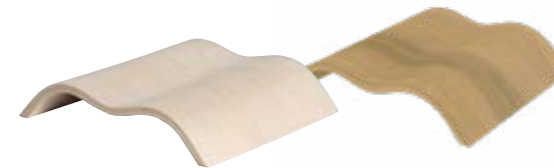

Ergonomische Kopfstütze Wave
für die bestmögliche Entspannung in der Sauna
Art. Nr. 515-A (Espe)
Art.Nr. 515-D (Red Cedar)



Ergonomische Kopfstütze
Art.-Nr. 512-A (Espe)
Art.-Nr. 512-D (Red Cedar)



Kopfstütze
370 x 275 mm (B x H)
Art.-Nr. 510-P (Nadelholz)



Kopfstütze Welle
370 x 270 mm (B x H)
Art.-Nr. 511-P



Kopfstütze
Art.-Nr. 520-L (Linde)



Rückenstütze
Art.-Nr. 516-P (Nadelholz)



Rückenlehne wellenförmig
Art.-Nr. 506-2-D
Art.-Nr. 506-2-A



Ofenschutzgitter

Zu Ihrem Schutz



Ofenschutzgitter Prestige
570 x 480 x 750 mm
Art.-Nr. SG-PR-S (Fichte)
Art.-Nr. SG-PR-L (Linde)



Ofenschutzgitter Emotion
570 x 480 x 580 mm
Art.-Nr. SG-EM-S (Fichte)
Art.-Nr. SG-EM-L (Linde)



Wandofenhalterung für Vollglas Fasssauna
820x675x70 mm
Art.Nr. BS-MWB-L

Schwalldusche



Schwalldusche 18l
mit Plastik-Inneneinsatz
Art.-Nr. 393-A

Duftschale



Duftschale 12 cm & 20 cm
Art.-Nr. DS-12 (Ø 12cm)
Art.-Nr. DS-20 (Ø 20 cm)

Sonstiges

Von Kopf bis Fuß



Entlüftungsschlitze eckig
215 x 170 mm (B x H)
Art.-Nr. 620-A (Espe)
Art.-Nr. 620-P (Nadelholz)
Art.-Nr. 620-D (Red Cedar)



Entlüftungsschlitze rund
Ø 145 mm
Art.-Nr. 631-A (Espe)
Art.-Nr. 631-P
Art.-Nr. 631-D (Red Cedar)



Sauna-Luftbefeuchter
Art.-Nr. HP01-070 (zylindrisch)
Art.-Nr. HP01-071 (rechteckig)



Specksteinaufgusschale bauchig
Art.-Nr. R-160



Schutzkasten für Saunasteuerung
absperbar, 350 x 400 x 200 mm
Art.-Nr. SK-SS-35/40/20



LED Technik Box
Art.-Nr. LED-PB-TP

Saunazubehör Basic

Preiswertes Zubehör



Thermo-Hygrometer
Basic Version
Art.-Nr. 281-THEP



Thermo-Hygrometer
Basic, Durchmesser 100 mm
Art.-Nr. 260-TH



Thermometer
Basic, Durchmesser 100 mm
Art.-Nr. 260-T



Hygrometer
Basic, Durchmesser 100 mm
Art.-Nr. 260-H



Sanduhr Holz
Basic Version
Art.-Nr. 552-EP



Holzkelle
Basic Version
Art.-Nr. 430-E



Saunakübel, 4 L
Plastik-Inneneinsatz
Art.-Nr. 335-EP



Saunazubehörbox
11-teilig; bestehend aus:
Saunakübel (mit Plastikinneneinsatz), Holzkelle, Sanduhr,
Thermo-Hygrometer, Saunadüfte 5-teilig & Baderegeltafel
Art.-Nr. deutsch: A-453-B-D / Art.-Nr. englisch: A-453-B-E
Art.-Nr. französisch: A-453-B-F / Art.-Nr. italienisch: A-453-B-I
Art.-Nr. holländisch: A-453-B-NL



Saunazubehörbox
5-teilig; bestehend aus:
Saunakübel (mit Plastikinneneinsatz),
Holzkelle, Sanduhr, Thermo-Hygrometer
Art.-Nr. A-500-B



Sauna-Duftölset 5-teilig
mit den Düften Minze, Orange,
Eukalyptus, Fichtennadel und Melisse
Art.-Nr. A-508-B



Baderegeltafel (A4)
Art.-Nr. deutsch: A-950-D
Art.-Nr. englisch: A-950-E
Art.-Nr. französisch: A-920-F
Art.-Nr. holländisch: A-950-NL



Ruheliege



Ruheliege „Linea“
Ergonomische Ruheliege. Hinlegen
und wohlfühlen. Material: Linde
Maße: 206x65mm
Art.-Nr. RC-L-H

Ergonomische Saunaliege

Die ergonomische Saunaliege "Fibuflex" ist platzsparend und auch geeignet für kleine Saunakabinen. Egal ob Sie die Liege in sitzender Position bevorzugen, oder doch lieber entspannt in liegender Position verweilen, Sie haben die Wahl. Die Kopf- und Lenden-Steckelemente können individuell positioniert werden. Mit nur wenigen Handgriffen können sie die „Fibuflex“ Saunaliege selbst aufbauen.



liegende Position

sitzende Position

Ergonomische Saunaliege Fibuflex (Espe)
Maße: Rückenteil 460x700x500 mm
Fußteil: 460x560x120 mm
Art. Nr.: 504-A

Mentholkristalle



Saunakristalle Menthol
Art.-Nr. A-110-M (50g)
Art.-Nr. A-111-M (200g)

Anwendung: Bereits ein winziger Kristall im Aufgusswasser oder direkt auf die heißen Saunasteine reicht aus, um die erfrischende Wirkung der Kristalle zu entfalten. Der angenehme Menthol-Duft aus der Pfefferminze befreit die Atemwege.

Sauna-Peelingsalze



Anwendung: In der Sauna auf die feuchte Haut einreiben. Hergestellt aus Meersalz.



Eukalyptus Menthol
Fördert die Schweißbildung
und kühlt die Haut
Art.-Nr. A-200-EM (200 g)
Art.-Nr. A-201-EM (1 kg)



Honig
Fördert die Schweißbildung
Art.-Nr. A-200-HO (200 g)
Art.-Nr. A-201-HO (1 kg)



Lavendel Minze Menthol
Fördert die Schweißbildung
und kühlt die Haut
Art.-Nr. A-200-LM (200 g)
Art.-Nr. A-201-LM (1 kg)

Sauna-Duftkonzentrate

Wohlduftende Duftessenzen



Alpenkräuter
Frischer, kräftiger und klarer Duft.
Verbreitet eine Atmosphäre
von Tiefe und Entschlossenheit
Art.-Nr. A-100-AK (100 ml)
Art.-Nr. A-102-AK (1 l)
Art.-Nr. A-103-AK (10 l)



Blutorange
Fruchtiger und frischer Geruch,
wirkt konzentrationsfördernd,
aktivierend und ausgleichend
Art.-Nr. A-100-BO (100 ml)
Art.-Nr. A-102-BO (1 l)
Art.-Nr. A-103-BO (10 l)



Citrus Limone
Erfrischender, belebender und kühler
Duft, wirkt ermunternd, anregend;
herb-säuerlich, fördert die Kreativität
Art.-Nr. A-100-CL (100 ml)
Art.-Nr. A-102-CL (1 l)
Art.-Nr. A-103-CL (10 l)



Sauna-Duftkonzentrate

Wohlrichende Duftessenzen



Eisbeere

Fruchtiger und frischer Geruch, wirkt kühlend und ausgleichend
 Art.-Nr. A-100-EB (100 ml)
 Art.-Nr. A-102-EB (1 l)
 Art.-Nr. A-103-EB (10 l)



Eiskirsche

Süß-würziger Geruch, hemmt Aufregung, steigert das Wohlbefinden, wirkt stimulierend
 Art.-Nr. A-100-EK (100 ml)
 Art.-Nr. A-102-EK (1 l)
 Art.-Nr. A-103-EK (10 l)



Eisminze

Gibt eine kühle Atmosphäre, steigert das Wohlbefinden, wirkt reinigend, stimulierend und kühlend
 Art.-Nr. A-100-EM (100 ml)
 Art.-Nr. A-102-EM (1 l)
 Art.-Nr. A-103-EM (10 l)



Minze-Zitrone

Fruchtiger und frischer Geruch, wirkt kühlend und ausgleichend
 Art.-Nr. A-100-MZ (100 ml)
 Art.-Nr. A-102-MZ (1 l)
 Art.-Nr. A-103-MZ (10 l)



Nordische Birke

Wirkt stabilisierend, anregend und ausgleichend
 Art.-Nr. A-100-NB (100 ml)
 Art.-Nr. A-102-NB (1 l)
 Art.-Nr. A-103-NB (10 l)



Euka - Johannisbeere - Lavendel - Zedernholz

Erfrischender Geruch, hilft gegen Stress und verhilft zur inneren Ruhe, wirkt reinigend
 Art.-Nr. A-100-EZ (100ml)
 Art.-Nr. A-102-EZ (1 l)



Gewürzminze

Minze dominierend, ein leichter Hauch von Eukalyptus mit würziger Abrundung von Nelke und Zimt, ausgleichend, stimulierend
 Art.-Nr. A-100-GM (100 ml)
 Art.-Nr. A-102-GM (1 l)
 Art.-Nr. A-103-GM (10 l)



Granatapfel - Minze - Weihrauch

Erfrischend süßlicher Duft, wirkt anregend und belebend
 Art.-Nr. A-100-GW (100ml)
 Art.-Nr. A-102-GW (1 l)



Royal Eucament

Dieser Duft enthält Eukalyptus, Minze, Menthol, Kampfer und Salbei, wirkt beruhigend und ausgleichend, wirkt kühlend und steigert das Wohlbefinden
 Art.-Nr. A-100-RE (100 ml)
 Art.-Nr. A-102-RE (1 l)
 Art.-Nr. A-103-RE (10 l)



Sanddorn

Herb-säuerlicher fruchtiger Geruch, belebend.
 Art.-Nr. A-100-SD (100 ml)
 Art.-Nr. A-102-SD (1 l)
 Art.-Nr. A-103-SD (10 l)



Saunagold

Würziger Geruch, wirkt beruhigend und ausgleichend
 Art.-Nr. A-100-SG (100 ml)
 Art.-Nr. A-102-SG (1 l)
 Art.-Nr. A-103-SG (10 l)



Holunderbeere Zwetschke

Herb-frischer, fruchtiger Duft, Holunder zählt zu den Volksheilmitteln und stärkt die Abwehrkräfte des Körpers
 Art.-Nr. A-100-HZ (100 ml)
 Art.-Nr. A-102-HZ (1 l)
 Art.-Nr. A-103-HZ (10 l)



Honig

Belebend, aktivierend, würziger Geruch
 Art.-Nr. A-100-HO (100 ml)
 Art.-Nr. A-102-HO (1 l)
 Art.-Nr. A-103-HO (10 l)



Jasmin - Blutorange - Pfeffer

Anregender und zugleich beruhigender Duft, wirkt entspannend
 Art.-Nr. A-100-JP (100ml)
 Art.-Nr. A-102-JP (1 l)



Zeder Euka Orange

Fruchtiger und frischer abgerundeter Geruch, ausgleichend, wirkt reinigend, stimulierend, kühlend
 Art.-Nr. A-100-ZE (100 ml)
 Art.-Nr. A-102-ZE (1 l)
 Art.-Nr. A-103-ZE (10 l)



Zeder - Litsea Cubeba - Minze

Anregend kühlender Duft, wirkt entspannend
 Art.-Nr. A-100-ZP (100ml)
 Art.-Nr. A-102-ZP (1l)



Zitronengras

Starker, frischer citrusartiger Geruch, belebend, vertreibt Müdigkeit und wirkt konzentrationsfördernd, anregend
 Art.-Nr. A-100-LG (100 ml)
 Art.-Nr. A-102-LG (1 l)
 Art.-Nr. A-103-LG (10 l)



Kräutermischung

Frischer, kräftiger und klarer Duft; verbreitet eine Atmosphäre von Tiefe und Entschlossenheit, wirkt belebend und erfrischend
 Art.-Nr. A-100-KM (100 ml)
 Art.-Nr. A-102-KM (1 l)
 Art.-Nr. A-103-KM (10 l)



Latschenkiefer

Harziger Waldgeruch, wirkt erfrischend, stärkend, kräftigend und atmungsvertiefend
 Art.-Nr. A-100-LK (100 ml)
 Art.-Nr. A-102-LK (1 l)
 Art.-Nr. A-103-LK (10 l)



Lavendel

Der Duft öffnet die Sinne, fördert die Liebe, Freundschaft und Harmonie, wirkt ausgleichend, verbreitet Ruhe und Entspannung
 Art.-Nr. A-100-LA (100 ml)
 Art.-Nr. A-102-LA (1 l)
 Art.-Nr. A-103-LA (10 l)



Zirbe

Warmer, balsamischer, würziger Geruch, wirkt reinigend, aktivierend, stärkend, stimmungserhellend
 Art.-Nr. A-100-ZI (100 ml)
 Art.-Nr. A-102-ZI (1 l)
 Art.-Nr. A-103-ZI (10 l)



Zirbe - Bergamotte - Litsea Cubeba

Frischer Duft, wirkt positiv stimulierend und beruhigend, reduziert Stress und Angstzustände
 Art.-Nr. A-100-ZL (100ml)
 Art.-Nr. A-102-ZL (1l)



100 ml

1 l

10 l





INFRAROT

<i>Infrabox basic S / Infrabox</i>	74
<i>PRO D infra</i>	75
<i>Übersicht Infrarot Zwei-Kreise</i>	76
<i>Übersicht Infrarot Ein-Kreis</i>	77
<i>wave.com4 infra</i>	78
<i>IS1</i>	79
<i>switchbox</i>	79

Infrabox basic S / Infrabox



3,5 kW

Die Infrabox ist eine vielseitige, moderne, digitale Steuerung für Infrarotsaunen und Infrarotstrahler. Das stilvolle, dezente und gleichzeitig übersichtliche Bedienfeld lässt sich mühelos dort montieren, wo es zum Einsatz kommt.

Dank der LED-Anzeigen am Bedienfeld ist es besonders benutzerfreundlich. Mit der Infrabox können Sie die Dauer, der Infrarotstrahler und die Beleuchtung regeln.

Innovative Technik Infrabox basic S:

- Geeignet für Infrarotheizsysteme mit IR-Strahler, IR-Folien oder IR-Plattentechnik
- Ein Heizausgang: dimmbar in 5 Stufen (max. 1300 W) oder schaltbar max. 3500 W
- Folien-Temperaturüberwachung (Fühler optional)
- Fernstart/ Freischalteingang
- Eine Vielzahl von individuellen Einstellmöglichkeiten mittels Dip-Switch
- Heizzeitbegrenzung (Laufzeit) erweiterbar (Standard 6 h, erweiterbar auf 12 bzw. 24 h)
- Optional: Sicherheitstermpperaturbegrenzer
- In schwarz und weiß erhältlich
- Optionaler Sitzplatzsensor: schaltet das Heizgerät bei Annäherung ein

Innovative Technik Infrabox (zusätzlich zu Infrabox basic S):

- Dimmbarer Lichtausgang (max. 100 W)



Art. Nr.

IRB-B-S-S
(infrabox basic S, schwarz)

IRB-B-W-S-S
(infrabox basic S, weiß)



Datenblatt



Art. Nr.

IRB-S (schwarz)

IRB-W-S (weiß)



Datenblatt

PRO D infra



3 kW

Der Alleskönner unter den Infrarotsteuerungen!

Innovative Technik:

- Geeignet für Infrarotheizsysteme mit IR-Strahlern, IR-Folien oder IR-Plattentechnik
- Regelung in Leistungsstufen (auch für Vollspektrumstrahler, wie z.B. Vitae)
- Zwei getrennt regelbare Heizkreise mit jeweils zwei Ausgängen zu je 1500 W (max. 3000 W)
- Inklusive Bankfühler
- Bedienteil im PRO D Design (muss separat bestellt werden)
- Digitale Anzeige der Heizzeit, der Intensitätsstufen oder der Temperatur
- Vordefinierte Benutzerprogramme (Entspannung, Aufwärmen, Ausdauer kurz und lang)
- Leistungsteile bis 12 kW kaskadierbar, Anschluss mehrerer Strahler möglich
- Mehrere Bedienteile auf ein Leistungsteil anschließbar
- Heizzeitbegrenzung erweiterbar (Standard 6 h, erweiterbar auf 12 bzw. 24 h)
- 2 schaltbare Zusatzausgänge
- Innen und außen bedienbar
- Hitze- und feuchtestes Produkt
- Leistungsteil auch nur dimmbar erhältlich



Art. Nr.

WC4-PRODI-B

WC4-PRODI-W



Datenblatt



Art. Nr.

WC4-IRX-P

VITAMY-WC4-IRX
(nur dimmbar)



Übersicht Infrarot Zwei-Kreise

Betriebsart: Temperatur, Intensität, Programm

PRO D Infra Set

Art. Nr.
SET-PRODI-B
SET-PRODI-W



inkl.
Leistungsteil WC4-IRX-P (2x1500 W / 4 Ausgänge)
Netzanschlussleitung IR-CP-EU
Temperaturfühler 0-F2
Lichtstecker WC4-P-LI

Um die max. Anschlussleistung (3 kW) zu erhöhen, gibt es die Möglichkeit, zwei oder mehrere (bis zu 5) Leistungsteile mit einem Bedienteil zu steuern.

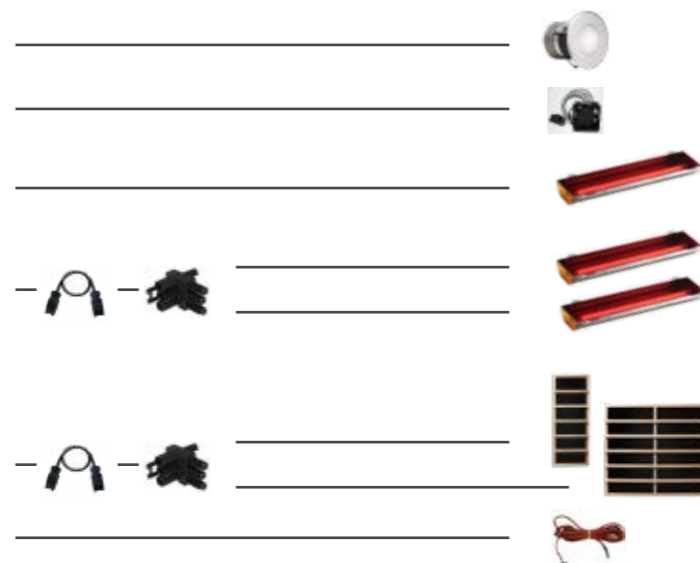

Betriebsart: Intensität

PRO D Infra Set

Art. Nr.
SET-PRODI-BD
SET-PRODI-WD



inkl.
Leistungsteil VITAMY WC4-IRX nur dimmbar (2x1500 W / 4 Ausgänge)
Netzanschlussleitung IR-CP-EU
Lichtstecker WC4-P-LI

Um die max. Anschlussleistung (3 kW) zu erhöhen, gibt es die Möglichkeit, zwei oder mehrere (bis zu 5) Leistungsteile mit einem Bedienteil zu steuern.

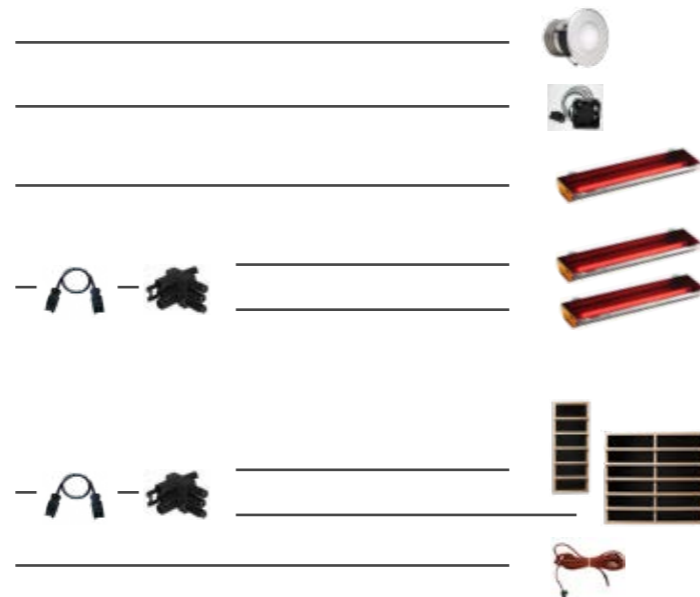

IR-Strahler	IR-Strahler	Wärmeplatten	LED Spot	Stecker-Licht	Lüfter
Art. Nr.	Art. Nr.	Art. Nr.	Art. Nr.	Art. Nr.	Art. Nr.
DIR-...-R	ECO-...-R	IR-WPHL-...	LED-SP-WW-...	WC4-P-LI	WC4-IRX-FAN
WIR-...-G	ECO-...-G	IR-WP-...	2 W / 5 W		dimmbar bis max. 100 W
350, 500, 750, 1300 W	350, 500, 750 W	100, 175, 390, 510 W			

Licht

Glühbirne max. 100 W

Übersicht Infrarot Ein-Kreis

Betriebsart: Intensität

Infrabox Set

Art. Nr.
IRB-S
IRB-W-S



inkl.
Leistungsteil
(1 Ausgang / max. 3500 W oder dimmbar bis 1300 W)
Netzanschlussleitung

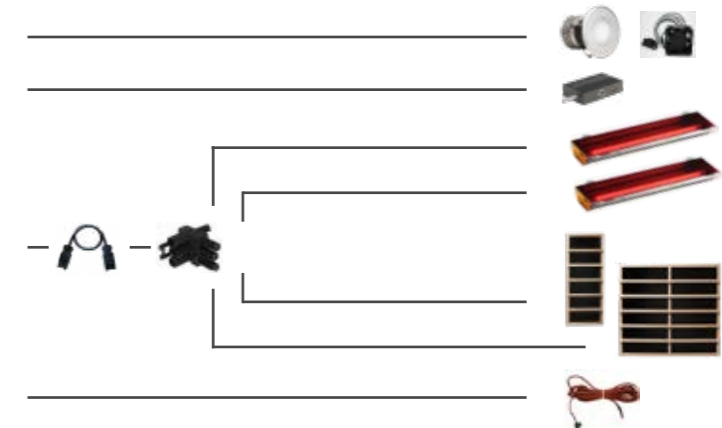

Betriebsart: Intensität

Infrabox basic S Set

Art. Nr.
IRB-B-S-S
IRB-B-W-S-S



inkl.
Leistungsteil
(1 Ausgang / max. 3500 W oder dimmbar bis 1300 W)
Netzanschlussleitung

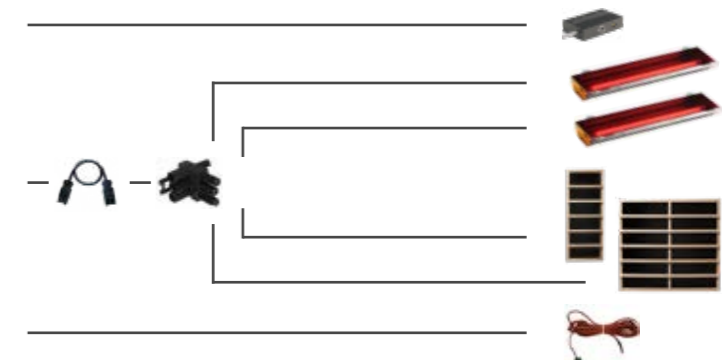

Betriebsart: Temperatur

IS1

Art. Nr.
P-IS1-T



Einteilige Steuerung
(1 Ausgang / max. 3000 W)
inkl. Temperaturfühler

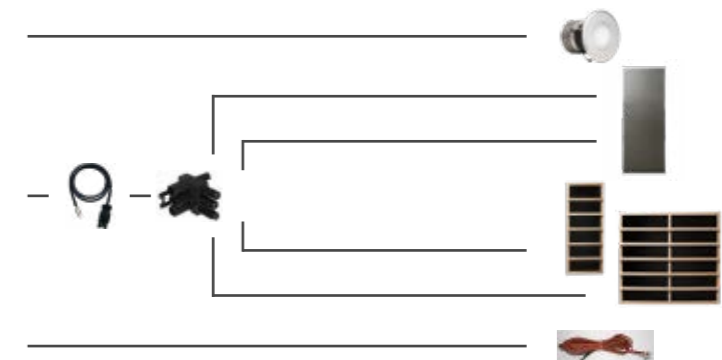

Sitzplatzsensor	Infrarot Verteiler	Verbindungskabel	Anschlussleitung	Folienfühler WC4	Folienfühler IS
Art. Nr.	Art. Nr.	Art. Nr.	Art. Nr.	Art. Nr.	Art. Nr.
IRB-F-S	IR-1P2 IR-1P3 IR-1P5	WC4-GST-C05 (0,5 m)	IR-IS-A03 (0,3 m) IR-IS-A10 (1,0 m) IR-IS-A25 (2,5 m)	WC4-IRF-F bei Verwendung von Wärmeplatten	P-ISX-FF bei Verwendung von Wärmeplatten

wave.com4 infra



Bedienteil Infrarot - wave.com4 infra
Der Alleskönner unter den Infrarotsteuerungen!

Innovative Technik:

- Geeignet für Infrarotheizsysteme mit IR-Strahlern, IR-Folien oder IR-Plattentechnik
- Regelung in Leistungsstufen (auch für Vollspektrumstrahler, wie z.B. Vitae)
- Zwei getrennt regelbare Heizkreise mit jeweils zwei Ausgängen zu je 1500 W (max. 3000 W)
- Inklusive Bankfühler
- Bedienteil in wave.com4 Design (muss separat bestellt werden)
- Digitale Anzeige der Heizzeit, der Intensitätsstufen oder der Temperatur
- Vordefinierte Benutzerprogramme (Entspannung, Aufwärmen, Ausdauer kurz und lang)
- Leistungsteile bis 12 kW kaskadierbar, Anschluss mehrerer Strahler möglich
- Mehrere Bedienteile auf ein Leistungsteil anschließbar
- Heizzeitbegrenzung erweiterbar (Standard 6 h, erweiterbar auf 12 bzw. 24 h)
- 2 schaltbare Zusatzausgänge
- Innen und außen bedienbar
- Hitze- und feuchtestes Produkt
- Leistungsteil auch nur dimmbar erhältlich



Art. Nr.

WC4-IRX-D

WC4-IRX-S



Datenblatt



Art. Nr.

WC4-IRX-P

VITAMY-WC4-IRX
(nur dimmbar)

IR-Leistungsteil



IS1



Größte Flexibilität
IS1 Professional Infrarot – einteilige
Infrarot-Basissteuerungen.

Innovative Technik IS1:

- Professionelle, einfache Infrarotsteuerung zum niedrigen Preis
- Netzanschlussleitung 16 A, 230 V
- Einkreis-Infrarotsteuerung mit Temperaturregelung
- Ein Heizausgang max. 3000 W
- Wahlweise Innenraum-Temperaturregelung für Heizstrahler oder Heizfolien
- Folien-Temperaturüberwachung
- Ein-/Ausschalten der Kabinenbeleuchtung
- Optional: Sicherheitstemperaturbegrenzer



Art. Nr.

P-IS1-T



Datenblatt

switchbox



Intelligentes Schaltgerät für Wellnessanlagen.

Innovative Technik:

- Bedienteil für Außen- und Innenmontage
- Verwendbar als Taster, Schalter & Timer mit Statusanzeige
- Direkter Betrieb von eigensicheren Heizgeräten möglich, z.B. Infrarotstrahler etc.
- Fernstart & Fernstopp
- Aufgussautomatik, Lüfterautomatik anschließbar etc.
- Eine Vielzahl von individuellen Einstellmöglichkeiten mittels Dip-Switch
- Max. Schaltlast 3000 Watt, AC1



Art. Nr.

WC4-SB-D



Datenblatt



STRAHLER & ZUBEHÖR

STRAHLER

<i>Vitae Vollspektrumstrahler</i>	82
<i>Nextrema Vollspektrumstrahler weiß</i>	83
<i>ECO Vollspektrumstrahler</i>	84
<i>Infrarot-Wärmeplatten</i>	84

ZUBEHÖR

<i>Zubehör für Strahler</i>	85
<i>Ergonomische Rückenlehnen</i>	85
<i>Infraduftgel</i>	85

Vitae Vollspektrumstrahler

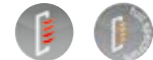

350-1300 W

Sofort maximale Leistung.
Die effektive Nutzung der Wärmestrahlung wird durch die Vitae Infrarotstrahler möglich.

Innovative Technik:

- Kein Vorheizen, die maximale Leistung wird sofort erreicht
- Eigensicher durch Übertemperaturschutz
- Hitzebeständige Abdeckung durch Glas Keramik
- Sehr gute, gleichmäßige Strahlungsverteilung durch eingebauten Reflektor
- Optional: Zierblende in schwarz oder Edelstahl (siehe Abb.) bzw. Holzgitter bis 500 Watt
- Bietet im eingebauten Zustand in Kombination mit Frontblenden oder Holzleihen den Schutzgrad IPX4 (geeignet für Saunen)
- In 350, 500, 750 und 1300 W erhältlich
- Infrarotstrahlung: A 24%, B 55%, C 21%

* Blenden und Holzgitter sind nicht im Lieferumfang enthalten und müssen separat bestellt werden. (siehe Seite 85)



Abbildung 1: Strahler mit Zierblende Edelstahl gebürstet*

Abbildung 2: Strahler mit Zierblende Edelstahl schwarz lackiert*

Art. Nr.

DIR-350-R

DIR-500-R

DIR-750-R

DIR-1300-R

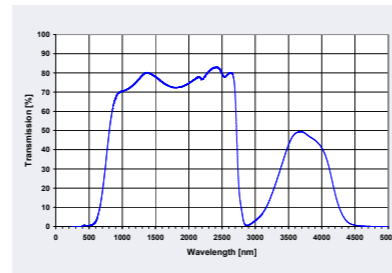

Strahlungsdurchlässigkeit dunkles Glas



Datenblatt

Nextrema Vollspektrumstrahler weiß



350-750 W

Schonende Infrarotstrahler.
Durch das weiße Filterglas aus dreifach gebrannter Glaskeramik, werden die Strahlungsanteile gemindert, die sonst durch Wechselwirkung mit Wassermolekülen in der Haut eine unerwünschte thermische Belastung der obersten Hautschicht hervorrufen würden.

Innovative Technik:

- Infrarot-A Filter
- Schonende Infrarotstrahlung für den Körper und sanfte Wärme durch Herausfilterung der Mikrowellenstrahlung
- Kein Vorheizen, die maximale Leistung wird sofort erreicht
- Eigensicher durch Übertemperaturschutz
- Hitzebeständige Abdeckung Glaskeramik
- Sehr gute, gleichmäßige Strahlungsverteilung durch eingebauten Reflektor
- Optional: Zierblende in dunkel oder Edelstahl (siehe Abb.) bzw. Holzgitter bis 500 Watt
- Bietet im eingebauten Zustand in Kombination mit Frontblenden oder Holzleihen den Schutzgrad IPX4 (geeignet für Saunen)
- In 350, 500 und 750 W erhältlich
- Infrarotstrahlung: A 9%, B 57%, C 34%

* Blenden und Holzgitter sind nicht im Lieferumfang enthalten und müssen separat bestellt werden. (siehe Seite 85)



Abbildung 1: Strahler mit Zierblende Edelstahl gebürstet*

Abbildung 2: Strahler mit Zierblende Edelstahl schwarz lackiert*

Art. Nr.

WIR-350-R

WIR-500-R

WIR-750-R

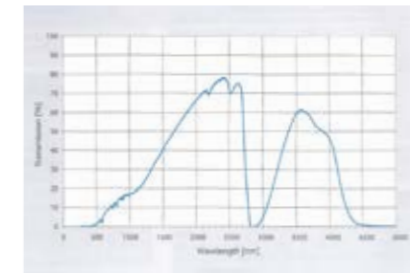

Strahlungsdurchlässigkeit weißes Glas



Datenblatt

ECO Vollspektrumstrahler



350-750 W

Maximale Leistung ohne Vorheizen
ECO Vollspektrumstrahler – effektiv in Preis und Leistung

Innovative Technik:

- Kein Vorheizen, die maximale Leistung wird sofort erreicht
- Eigensicher durch Übertemperaturschutz
- Sehr gute, gleichmäßige Strahlungsverteilung durch eingebauten Reflektor
- Die Glas-Version bietet im eingebauten Zustand in Kombination mit Frontblenden oder Holzlehen den Schutzgrad IPX4 (geeignet für Saunen), die Gitterversion den Schutzgrad IPX2 (geeignet für Infrarotkabinen)
- Optional: Zierblende in Edelstahl gebürstet oder in Edelstahl schwarz lackiert, Holzgitter können bei Strahlern bis zu 500 W verwendet werden
- Infrarotstrahlung mit Glas: A 24%, B 55%, C 21%
- Infrarotstrahlung mit Gitter: A 14%, B 40%, C 46%



Abbildung 1:
ECO-Strahler
mit Glas

Abbildung 2:
ECO-Strahler
mit Gitter

Art. Nr.	Art. Nr.
ECO-350-R	ECO-350-G
ECO-500-R	ECO-500-G
ECO-750-R	

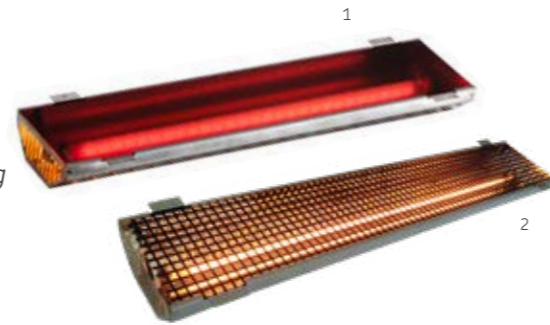

Datenblatt



Infrarot-Wärmeplatten



100-510 W

Flächenheizung
Infrarot-Wärmeplatten sorgen für ein rundum angenehmes, entspannendes Wärmegefühl.

Innovative Technik:

- Von 100 W bis 510 W erhältlich
- Flächenheizung für Infrarot- und Saunakabinen
- Emittiert im langwelligen Infrarotbereich
- Kann mit Vollspektrumstrahlern kombiniert werden
- Einfachste Montage
- Für alle sentiotec Infrarotsteuerungen geeignet
- Wärmeplatten in zwei Varianten erhältlich (mit oder ohne Rückenlehne)
- Durch Isolierung auf der Rückseite energieeffiziente Abstrahlung nach vorne
- Muss nicht belüftet werden
- Optional: Plattenmodul, das als Wadenstrahler geeignet ist



ohne Rückenlehne:	mit Rückenlehne:
Art. Nr.	Art. Nr.
IR-WP-100	IR-WPHL-100
IR-WP-175	IR-WPHL-175
IR-WP-390	IR-WPHL-390
IR-WP-510	IR-WPHL-510



Datenblatt

Zubehör für Strahler

* Bei Verwendung von sentiotec Infrarotstrahlern wird zusätzlich eine Edelstahl Frontblende empfohlen.

Infrarot pur



Holzlehne für IR-Strahler
71 x 21 x 5 cm
Art.-Nr. HL-IR-S (350 W)
88,5 x 21 x 5 cm
Art.-Nr. HL-IR-L (500 W)



Edelstahlblende für IR-Strahler
Edelstahl pulverbeschichtet
Art.-Nr. VIT-BB-S (350 W) -
72,7 x 19,1 x 0,1 cm
Art.-Nr. VIT-BB-L (500 W) -
89,2 x 19,1 x 0,1 cm

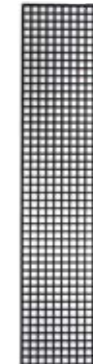

Gitter für Eco Vollspektrum
65 x 14,5 x 0,1 cm
Art.-Nr. ECO-GIT-350 (350 W)
81 x 14,5 x 0,1 cm
Art.-Nr. ECO-GIT-500 (500 W)

Holzlehne Prestige für IR Strahler
71 x 21 x 5 cm
Art.-Nr. HL-PR-IR-S (350 W)
88,5 x 21 x 5 cm
Art.-Nr. HL-PR-IR-L (500 W)

Edelstahlblende für IR-Strahler
Edelstahl gebürstet
Art.-Nr. VIT-BL-S (350 W) -
72,7 x 19,1 x 0,1 cm
Art.-Nr. VIT-BL-L (500 W) -
89,2 x 19,1 x 0,1 cm

Ergonomische Rückenlehne



Ergonomische Rückenlehne VitaMy
abnehmbar, 2teilig,
70 x 10,5 x 18 cm

Art. Nr.
RL-IR-VM-L
(350 Watt, Linde)



Ergonomische Rückenlehne
35 x 89 cm

Art. Nr.
514-A (Espe)
514-D (Red Cedar)

Infraduftgel

Wohlriechende Duftessenzen



Royal Eucament
Beruhigend und ausgleichend,
wirkt kühlend
Art.-Nr. A-300-RE (80 g)



Zirbe
Wirkt reinigend, aktivierend
Art.-Nr. A-300-ZI (80 g)



Zitronengras
Belebend, vertreibt Müdigkeit
Art.-Nr. A-300-ZG (80 g)



Anwendung: Öffnen Sie die Dose und stellen Sie diese auf eine ebene Unterlage. Das Gel entfaltet seinen Duft automatisch. Wenn der Raum genügend beduftet ist, einfach die Dose wieder schließen.

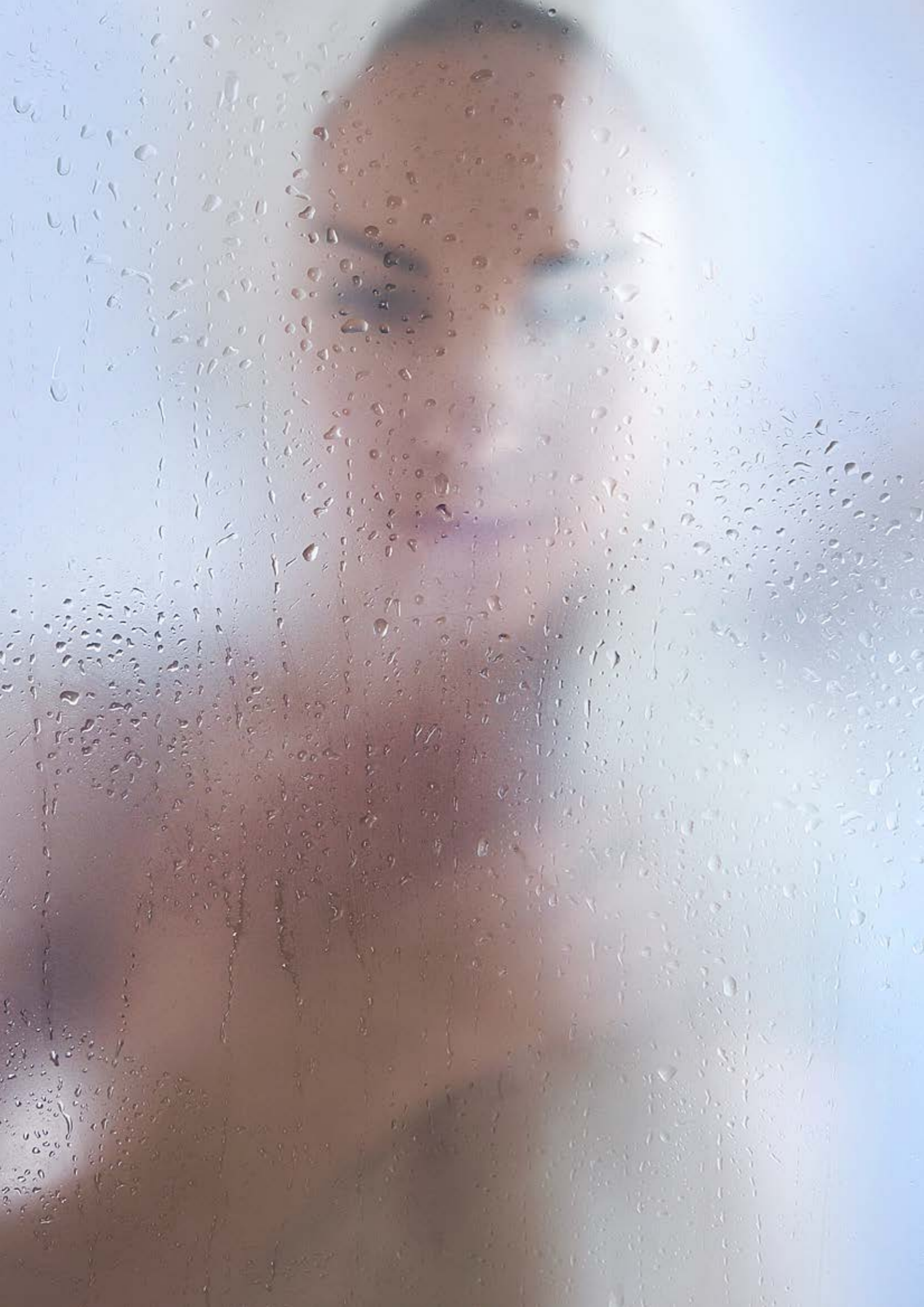

DAMPF

DAMPFGENERATOREN

SENTIOTEC Dampfgeneratoren 88

SAWOTEC Dampfgeneratoren 89

ZUBEHÖR

Dampfbad-Duftemulsionen 90

SENTIOTEC Dampfgeneratoren



4,5-15 kW 2-23 kW

Die neuesten Dampfgeneratoren – äußerst kraftvolle und zuverlässige Dampfeinheiten mit Anschluss für Licht (dimmbar), Lüftung und Aromapumpe.

Innovative Technik:

- Verdampferleistung
4,5 kW, 6 kW, 9 kW, 11 kW, 15 kW
- Dampfgeneratoren mit digitalem Bedienteil
- Außenmantel Edelstahl
- Optionales Zubehör erhältlich
- Fernstart
- Kindersicherung
- Titan Heizelemente für längere Lebensdauer und weniger Kalkanhaftung
- Auffangbecher für Ablagerungen
- automatische Wartungserinnerung
- eine Dampfdüse (ZG-500)



kW	Art. Nr.
4,5	SGH-45
6	SGH-60
9	SGH-90
11	SGH-110
15	SGH-150



Datenblatt

Optionales Zubehör:

- Dampfdüse (ZG-500)
- Dampfdüse leise (ZG-520)
- Duftkonzentratpumpe (ZG-900)
- Automatisches Auslassventil (ZG-700)
 - Schnelle Reinigung: Mittels Automatischen Auslassventil erfolgt eine automatische Wasserspülung nach dem Betrieb des Dampfgenerators. Kalk und Schmutzteile werden herausgespült.



Art. Nr.
ZG-500



Art. Nr.
ZG-520



Art. Nr.
ZG-700



Art. Nr.
ZG-900

SAWOTEC Dampfgeneratoren



3-15 kW 3,5-40 kW

Die neuesten Dampfgeneratoren – äußerst kraftvolle und zuverlässige Dampfeinheiten mit Anschluss für Licht (dimmbar), Lüftung und Aromapumpe.

Innovative Technik:

- Verdampferleistung 3,5 kW, 6 kW, 7,5 kW, 9 kW, 12 kW, 15 kW
- Innen- und Außenmantel Edelstahl
- Mehr Dampf auf Knopfdruck: Mit dem in der Dampfkabine befestigten Dampfknopf kann ein Dampfstoß ausgelöst und somit mehr Dampf freigesetzt werden (Zubehör).
- Schnelle Reinigung: Mittels Auto-Drain erfolgt eine automatische Wasserspülung nach dem Betrieb des Dampfgenerators. Kalk und Schmutzteile werden herausgespült.
- Umfangreiches Zubehör erhältlich: Aromapumpe, Druckknopf für Dampf etc.



kW	Art. Nr.
3,5	STN-35-1/2-DFP-X
6	STN-60-C1/3-DFP-X
7,5	STN-75-C1/3-DFP-X
9	STN-90-C1/3-DFP-X
12	STN-120-3-DFP-X
15	STN-150-3-DFP-X

(Bedienteil muss separat bestellt werden)



Art.-Nr. STP-Inface-V2



Art.-Nr. STP-Inface-T
Touch



Datenblatt

Optionales Zubehör:

- Aromapumpe (STP-PUMP)
- Beleuchteter Duftknopf (STP-BTN)



Art. Nr.
STP-PUMP



Art. Nr.
STP-BTN

Dampfbad-Duftemulsionen

Wohlrichende Düfte

Dampfbad-Duftemulsionen verstärken den Saunaeffekt, sind belebend und erfrischend.



Blutorange

Art.-Nr. A-120-BO (5 l)



Zitrone Limone

Art.-Nr. A-120-CL (5 l)



Eucaminze

Art.-Nr. A-120-EM (5 l)



5 l



Eukalyptus

Art.-Nr. A-120-EU (5 l)



Fichtennadel

Art.-Nr. A-120-FN (5 l)



Lavendel Melisse

Art.-Nr. A-120-LM (5 l)

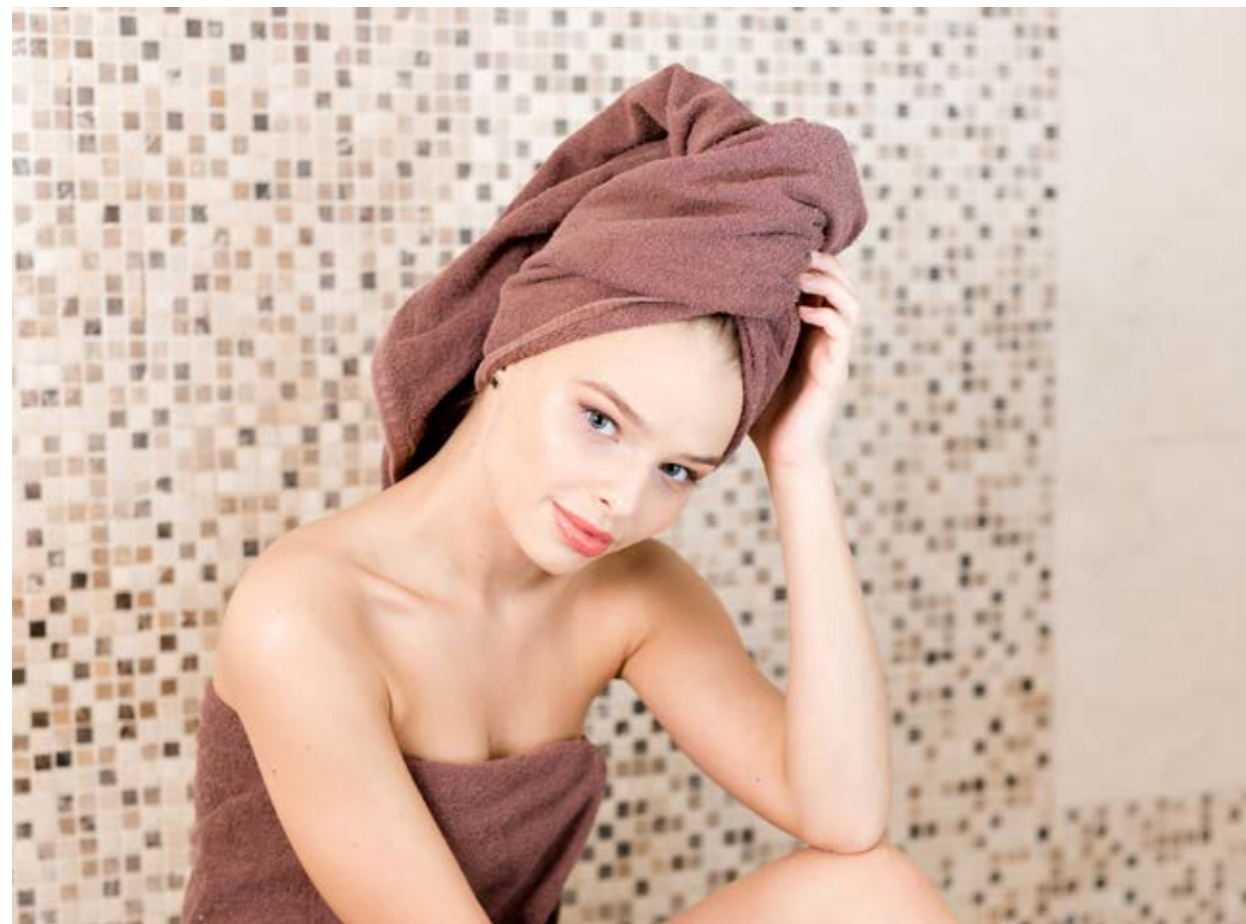



SOUND

<i>PRO D Bluetooth</i>	94
<i>Exciter & Lautsprecher</i>	94



LIGHT

<i>PRO D DMX</i>	96
<i>RGBW-DMX Treiber</i>	96
<i>RGBW-Lichtsortiment</i>	97
<i>LED Fernbedienung</i>	98
<i>RGBW Funk Treiber</i>	99
<i>WW-Spot</i>	99
<i>Übersicht LED RGBW</i>	100
<i>Übersicht LED weiß</i>	101

PRO D Bluetooth



Datenblatt

Hands-Free

Der Bluetooth-Musikplayer mit integriertem Mikrofon für Freisprechen und Zugriff auf Sprachassistent (z.B. Siri, Google Now ...)

Innovative Technik:

- Bluetooth 4.0 mit bis zu 30 m Reichweite
- High-End Verstärker für kristallklaren Sound
- Gleichzeitige Verbindung von bis zu 3 Geräten möglich
- Für den Sauna-Innenraum geeignet



Art. Nr.

PROD-BT-B

PROD-BT-W

Exciter



Datenblatt

Körperschallwandler „Unsichtbares“ Musikerlebnis.

Innovative Technik:

- 2 Stk. 25 W Elektromagnetische Exciter / Körperschallwandler
- Schwingungen übertragen sich auf die Saunawand/-decke
- „Unsichtbare“ Lautsprecher – keine negative Beeinflussung des Designs
- Einfache Montage an der Sauna-Rückwand oder Sauna-Decke durch Holzschrauben
- Temperaturbereich: -25° C bis 70° C
- Akustik stark abhängig von Material, Abmessungen und Form der anzuregenden Fläche



Art. Nr.

WC4-BT-EXC

Lautsprecher



Datenblatt

Lautsprecher

Innovative Technik:

- 2 Stk. 20 W Lautsprecher für Deckenmontage
- Hitze- und feuchtestestes Produkt
- Ausschnittmaß: Ø 110 mm
- Für den Sauna-Innenraum geeignet
- Temperaturbereich: -40° C bis 110° C
- Weiß lackierte Metallabdeckung
- Einfache Montage mit Federbügeln



Art. Nr.

WC4-BT-SPK

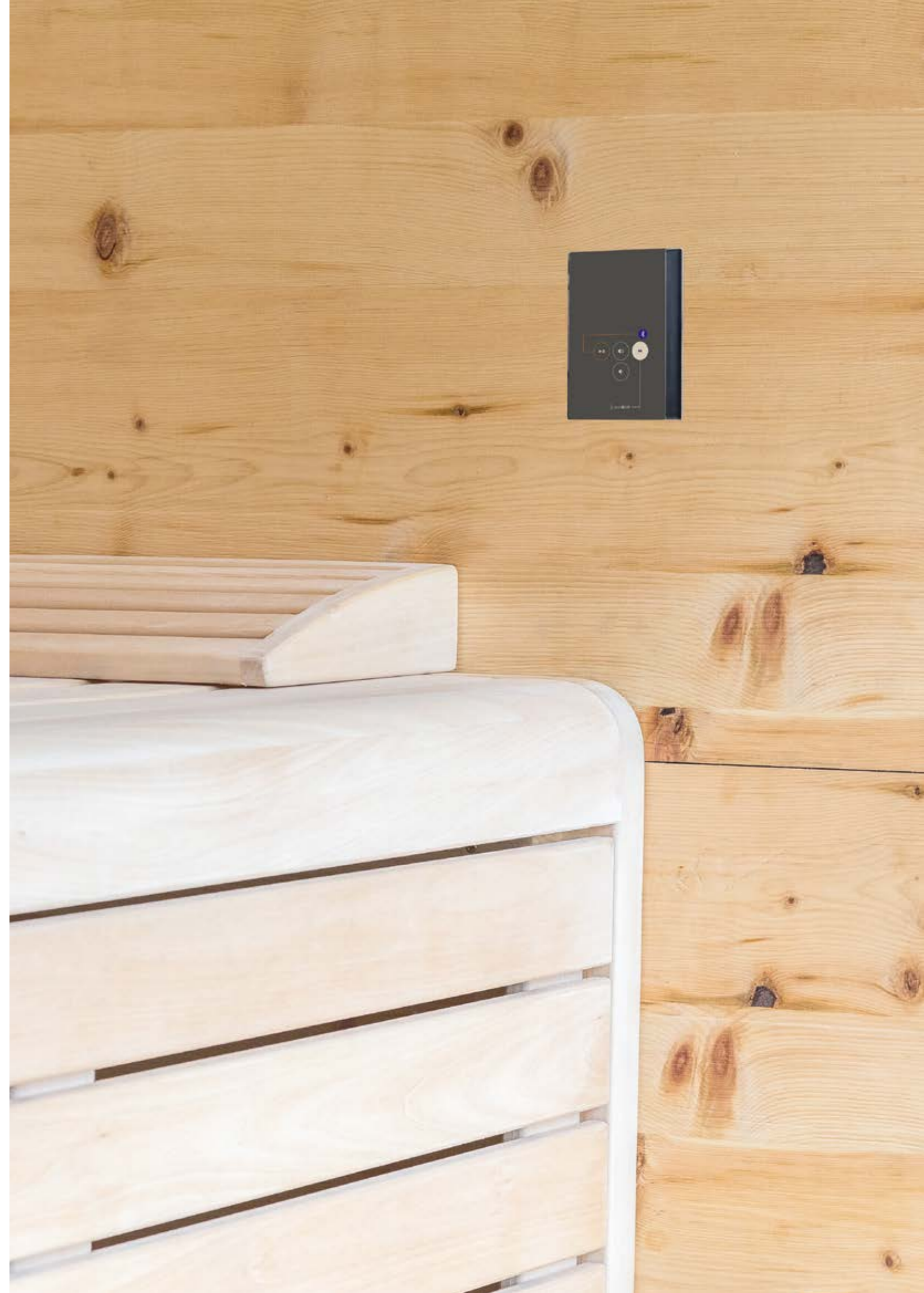

PRO D DMX



Die neue Farblichtsteuerung PRO D DMX ist eine Innovation für alle Sinne. Pure Entspannung durch neueste Technologie!

Innovative Technik:

- Geeignet für RGBW LED Tubes und Spots mittels DMX-Treiber
- 2 Farblichtgruppen getrennt oder gemeinsam bedienbar
- Einstellung der Helligkeit in 7 Stufen
- 7 Farben zur Auswahl: weiß, lila, blau, türkis, grün, gelb, rot
- Einstellung Farbwechsler in 7 Geschwindigkeiten
- Für den Sauna-Innenraum geeignet



Art. Nr.

PRO-DMX

PRO-DMX-W



Datenblatt

RGBW-DMX Treiber

- 2 Ausführungen:
 - > DMX-CV 2 x 4-Kanal für RGBW-Tubes 12 V/24 V, Ausgangsleistung 2x75 W
 - > DMX-CC 2 x 4-Kanal für RGBW-Spot 350 mA, Ausgangsleistung 2x25 W
- Universelles DMX512 Protokoll, 8bit RGBW
- 2 getrennt voneinander steuerbare Ausgänge
- Einfaches Einstellen der DMX-Adressen über Drehschalter
- Integrierte veränderbare Testprogramme mit Farbwechsel u.v.m.
- Kompatibel mit home.com4 Saunasteuerung



Art. Nr.

DMX-CV

DMX-CC



Datenblatt CV



Datenblatt CC



RGBW-Lichtsortiment



Das RGBW-Lichtsortiment ist der Schlüssel zu Ihrem individuellen Farblicht-Erlebnis und bietet grenzenlose Möglichkeiten zur Gestaltung Ihrer Sauna.

RGBW Spot:

- LED 18 Watt eckig 174 x 174 x 95 mm
- LED 5 Watt rund 90 x 90 mm (DxH) RGBW
- Rot / Grün / Blau / Warm-Weiß (3000K)
- Ansteuerung über 4 x 350 mA Konstant-Strom, CC DMX Treiber
- Hochwertiges Aluminium sowie gehärtetes Glas
- Kann direkt über dem Saunaofen positioniert werden
- Geeignet für Dampfbad und Dampfdusche, IP65
- 2 m temperaturbeständiges Anschlusskabel
- Einfache und schnelle Montage



Art. Nr.

LED-SP-RGBW-18

LED-SP-RGBW-5



Datenblatt



RGBW-Tube:

- Durchmesser: 19 mm
- 18 W pro Meter / 600 Lumen pro Meter
- Rot / Grün / Blau / Warm-Weiß (2800K)
- Ansteuerung über 4 x 24 V Konstant-Spannung, CV DMX Treiber
- Temperaturbeständig bis 95° C
- Inklusive platzsparenden Montageklammern
- 3 m temperaturbeständiges Anschlusskabel
- Standardlängen: 0,5 m, 0,9 m, 1,2 m, 1,3 m, 1,4 m, 1,6 m und 1,8 m (Sonderlängen auf Anfrage möglich)
- Einfache und schnelle Montage

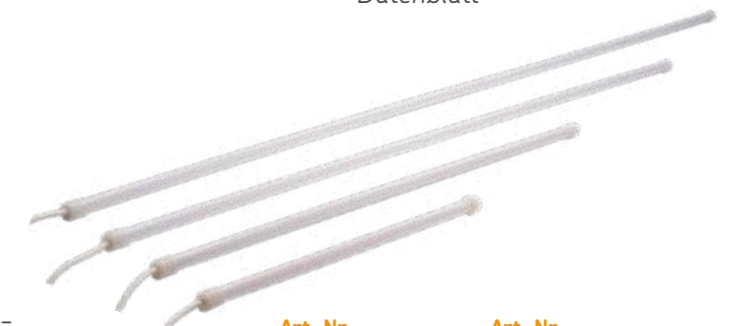

Art. Nr.

LED-TB-05

LED-TB-07

LED-TB-09

LED-TB-12

Art. Nr.

LED-TB-13

LED-TB-14

LED-TB-16

LED-TB-18



Datenblatt

LED Netzteile:

- 3 Ausführungen:
 - > 40 W (für bis zu 2 m RGBW-Tube)
 - > 90 W (für bis zu 5 m RGBW-Tube)
 - > 160 W (für bis zu 9 m RGBW-Tube)
- Ausgangsspannung: 24 VDC
- Inklusive Netz- und Anschlussleitung



Art. Nr.

LED-PWS-24-40

LED-PWS-24-90

LED-PWS-24-160



LED Fernbedienung

- 2 Ausführungen:
 - > 1 Zone (LR-1Z)
 - > 4 Zone (LR-4Z)
- bis zu 4 verschiedene Lichtgruppen
- Einzel- und gemeinsam steuerbar
- Dimmen
- 10 unterschiedliche Programme mit Mode Taste z.B.: Farbverlauf
- Geschwindigkeit vom Farbverlauf einstellbar
- Warmweiß separat steuer- und dimmbar
- Mehrere Fernbedienungen können miteinander gekoppelt werden
- Wandhalterung im Lieferumfang enthalten



Art. Nr.

LR-1Z

LR-4Z



Datenblatt 1Z



Datenblatt 4Z



RGBW Funk Treiber

RGBW Funk Treiber:

- 2 Ausführungen:
 - > LC-CV-VP 4-Kanal für RGBW-Tubes 12 V/24 V, Ausgangsleistung 360 W
 - > LC-CC-VP 4-Kanal für RGBW-Spot 350 mA, Ausgangsleistung 33,6 W
- Einfaches Verbinden der Fernbedienung über die ID Lerntaste
- Kompatibel mit sentiotec LED Fernbedienung



Art. Nr.

LC-CV-VP

LC-CC-VP



Datenblatt CV



Datenblatt CC

WW-Spot



WW-Spot:

- LED 2 Watt rund 64 x 75 mm (DxH)
- LED 5 Watt rund 90 x 91mm (DxH)
- Warm-Weiß (3000K)
- Ansteuerung über 4 x 350 mA Konstant-Strom, CC DMX Treiber
- Hochwertiges Aluminium sowie gehärtetes Glas
- Kann direkt über dem Saunaofen positioniert werden
- Geeignet für Dampfbad und Dampfdusche, IP65
- 2 m temperaturbeständiges Anschlusskabel
- über 24 V dimmbar
- inklusive Trafo
- Einfache und schnelle Montage
- Für Deckenmontage geeignet



Art. Nr.

LED-SP-WW-2W

LED-SP-WW-5W



Datenblatt



Übersicht LED RGBW

ProD-DMX

Art. Nr. Pro-DMX
Pro-DMX-W
bis zu 2 Lichtkreise individuell regelbar

home.com4

Art. Nr. HC4-B
HC4-W
bis zu 4 Lichtkreise individuell regelbar

DMX Treiber CV

Art. Nr. DMX-CV
2 x 75 Watt, 2 Zone

Netzteil

Art. Nr. LED-PWS-24-40
40 Watt
LED-PWS-24-90
90 Watt
LED-PWS-24-160
160 Watt

DMX Treiber CC

Art. Nr. DMX-CC
2 x 25 Watt, 2 Zone

LED RGBW

Art. Nr. LED-TB-05 (10W)
LED-TB-07 (13W)
LED-TB-09 (17W)
LED-TB-12 (22W)
LED-TB-13 (24W)
LED-TB-14 (26W)
LED-TB-16 (29W)
LED-TB-18 (33W)

LED Spot

Art. Nr. LED-SP-RGBW-18
18 Watt

LED Spot

Art. Nr. LED-SP-RGBW-5
5 Watt

Funk Fernbedienung 1 Zone

Art. Nr. LR-1Z

Funk Fernbedienung 4 Zone

Art. Nr. LR-4Z

Funk RGBW Treiber CV 1 Zone

Art. Nr. LC-CV-VP
360 Watt, 1 Zone

Netzteil

Art. Nr. LED-PWS-24-40
40 Watt
LED-PWS-24-90
90 Watt
LED-PWS-24-160
160 Watt

Funk RGBW Treiber CC 1 Zone

Art. Nr. LC-CC-VP
33,6 Watt, 1 Zone

LED RGBW

Art. Nr. LED-TB-05 (10W)
LED-TB-07 (13W)
LED-TB-09 (17W)
LED-TB-12 (22W)
LED-TB-13 (24W)
LED-TB-14 (26W)
LED-TB-16 (29W)
LED-TB-18 (33W)

LED Spot

Art. Nr. LED-SP-RGBW-18
18 Watt

LED Spot

Art. Nr. LED-SP-RGBW-5
5 Watt

Übersicht LED weiß

Lichtausgang 230V schaltbar / dimmbar

LED Spot

Art. Nr. LED-SP-WW-2W
2 Watt

LED Spot

Art. Nr. LED-SP-WW-5W
5 Watt

Lichtausgang 230V schaltbar / dimmbar

LED-Set 230V S/D 40W
LED-Set 230V S/D 90W
LED-Set 230V S/D 160W

LED Dimmer & Netzteil

Art. Nr. LED-230-SD-40
LED-230-SD-90
LED-230-SD-160

LED RGBW

Art. Nr. LED-TB-05 (10W)
LED-TB-07 (14W)
LED-TB-09 (18W)
LED-TB-12 (24W)
LED-TB-13 (26W)
LED-TB-14 (28W)
LED-TB-16 (32W)
LED-TB-18 (36W)

WC4 Infra Leistungsteil

Art. Nr. VITAMY-WC4-IRX
WC4-IRX-P

LED-SET WC4-INFRA

LED Dimmer & Netzteil 40W





















Art. Nr. WC4-IRX-L

LED RGBW

Art. Nr. LED-TB-05 (10W)
LED-TB-07 (14W)
LED-TB-09 (18W)
LED-TB-12 (24W)
LED-TB-13 (26W)
LED-TB-14 (28W)
LED-TB-16 (32W)
LED-TB-18 (36W)



Icons Erklärung

- | | |
|---|---|
|  Beschreibt die max. Heizleistung für die angeschlossenen Saunaöfen |  Gibt die Steinmenge an, die der Ofen fassen kann |
|  Beschreibt die max. Verdampferleistung |  Gibt die Größe der Saunakabine an, für die die Steuerung bzw. der Ofen ausgelegt ist |
|  integrierte Steuerung |  Gibt die Betriebsspannung für Saunaöfen an |
|  Standofen |  Wandofen |
|  Die Steuerung ist in verschiedenen Gehäusevarianten erhältlich |  Heizzeitbegrenzung – die Steuerung schaltet sich nach dieser Stundenanzahl automatisch ab |
|  Die Steuerung bietet eine Timerfunktion, bei der z.B. die Vorwahlzeit programmiert werden kann |  Steuerung mit Ventilatoranschluss |
|  Steuerung mit Fernaktivierung |  Die Steuerung ist für Farblichtbetrieb geeignet |
|  Beschreibt die Heizleistung der angeschlossenen Infrartheizelemente |  Steuerung mit Musikfunktion |
|  IR-Rotlicht-Vollspektrumstrahler |  WiFi |
|  Infrarot-Strahler dimmbar | |
|  Preiswertes Produkt | |

Garantiebestimmungen

Die sentiotec GmbH ist von der Qualität ihrer Produkte überzeugt und davon wollen wir Sie profitieren lassen!

Garantiebestimmungen Technik

Auf all unsere Steuergeräte der Linie sentiotec sauna, sentiotec infra sowie sentiotec light&media leisten wir 2 Jahre Herstellergarantie. Bei Infrarotstrahlern leisten wir 2 Jahre Herstellergarantie und zusätzlich beim DIR-Strahler 5000 Betriebsstunden. Für alle Saunaöfen beträgt die Garantie generell 2 Jahre.

Voraussetzung für diese Garantieleistung:

- Die Steuergeräte wurden von einem autorisierten Fachbetrieb installiert;
- die Geräte werden gemäß der sentiotec Bedienungsanleitungen bedient;
- der Garantieanspruch geht innerhalb der Garantiezeit bei sentiotec ein.

Von der Garantie ausgenommen sind:

- Mängel oder Schäden, die durch einen nicht bestimmungsgemäßen Gebrauch entstanden sind;
- alle Verbrauchsmaterialien und -gegenstände, wie z.B. Heizelemente etc.

Garantiebestimmungen Kabinen

Auf all unsere Massiv- und Elementkabinen der Linie sentiotec sauna und sentiotec infra leisten wir 5 Jahre Garantie im Privatbereich. Bei gewerblicher Nutzung beläuft sich die Garantie auf 2 Jahre.

Voraussetzung für diese Garantieleistung:

- Die zugehörige Rechnung wird vorgelegt,
- eine ausführliche Fehlerbeschreibung wird beigelegt,
- die Kabinen wurden gemäß der sentiotec Montage- und Gebrauchsanweisungen montiert,
- der Garantieanspruch geht innerhalb der Garantiezeit bei sentiotec ein.
- Bei Aussenkabinen muss Sorge für den Holzschutz in Form von Anstreichen oder einlassen mit einer Holz-Schutz Farbe vom Verbraucher getragen werden.

Von der Garantie ausgenommen sind:

- Mängel oder Schäden, die durch einen nicht bestimmungsgemäßen Gebrauch entstanden sind,
- Kabinen, die ohne ausdrückliche Zustimmung des Herstellers verändert wurden,
- Harzgallen und ausgelaufenes Harz,
- Schäden und Verfärbungen des Holzes aufgrund unzureichender Belüftung oder durch nicht bestimmungsgemäßen Aufstellort,
- natürliche Veränderungen von Holz wie Verfärbung, Rissbildung, Schwindung, Quellen oder ähnliche, durch die natürlichen Eigenschaften des Holzes begründete, Veränderungen.

Harzgallen sind kein Reklamationsgrund, da in Fichtenholz immer wieder Harzgallen vorkommen und beim Aussortieren nicht erkannt werden kann, in welcher Tiefe sich diese befinden. **Harzgallen sind kein Reklamationsgrund**, wenn diese knapp unter der Oberfläche sind, bei Hitzeentwicklung aufbrechen und "ausbluten" lassen. Das ausgelaufene Harz mit einem in Aceton getränkten Lappen entfernen. Wenn lediglich Harztropfen entstehen, diese aushärten lassen und anschließend mit einem Messer vorsichtig abschaben.

Die Garantiezeit beginnt ab der Rechnungserstellung des Kabinenherstellers. Voraussetzung dafür ist die Vorlage der Originalrechnung. Sollte keine Originalrechnung vorhanden sein, dient der Herstellungsmonat auf dem Typenschild des Produktes als Grundlage für den Beginn der Garantiezeit. Die Garantiefrist wird durch Garantieleistungen weder verlängert noch erneuert.

sentiotec GmbH

Wartenburger Straße 31

4840 Vöcklabruck

AUSTRIA

T: +43 (0) 7672 / 229 00

F: +43 (0) 7672 / 229 00 - 80

info@harvia.com

www.sentiotec.com